

**НПФ “Биоаналитические системы и сенсоры”
ООО “НПФ “Альфа БАССЕНС”**

**Анализатор Водорода
Амперометрический
АВП-11**

**Руководство по эксплуатации
НЖЮК 4215-002.1-66109885-10 РЭ**

**Паспорт
НЖЮК 4215-002.1-66109885-10 ПС**

Почтовый адрес: **143987, Московская обл., г. Балашиха, мкр. Железнодорожный, а/я 729**

Юридический адрес: **143987, Московская обл., г. Балашиха, мкр. Железнодорожный, ул. Советская, д. 47**

Контактный телефон **(499)-685-18-65, (499)-685-18-64**

Адрес производственного подразделения :
**143987, Московская обл., г. Балашиха, мкр. Железнодорожный, ул. Советская, д. 47,
тел. (499) 685-18-42**

Е-mail: mail@alfabassens.ru;

www.alfabassens.ru

Вы приобрели анализатор водорода АВП-11
разработанный и выпущенный
ООО «НПФ «Альфа БАССЕНС».

Внимательно прочитайте данное руководство.
Оно содержит важную информацию об устройстве
анализатора, его особенностях и методиках проведения
измерений при решении конкретных задач
аналитического контроля водорода.

Данное руководство поможет Вам правильно
установить анализатор и быстро ввести его в
эксплуатацию, соблюдая при этом необходимые
требования его безопасного использования.

Внимательное изучение инструкции позволит Вам в
полной мере использовать широкие возможности
анализатора, обеспечив при этом высокую
эффективность его применения. Объем сведений и
иллюстраций, приведенный в данном руководстве,
обеспечивает правильную эксплуатацию анализатора и
всех его узлов.

! Сохраняйте данное руководство в качестве
справочного материала, так как в нем содержатся
инструкции, необходимые для правильной эксплуатации
анализатора, проведения межрегламентного
обслуживания и периодической поверки анализатора.

ВНИМАНИЕ! При поставке анализатора в зимнее время года
амперометрический сенсор не заполняется раствором электролита.
Ваш сенсор при отправке был заполнен раствором электролита.

ВНИМАНИЕ! Предохранитель установлен в положение, соответствующее
напряжению сети 220 В с частотой 50 Гц. Перед подключением анализатора к
сети переменного тока с напряжением 36 В и частотой 50 Гц Вам необходимо
переустановить предохранитель, в соответствии с маркировкой в нижнем
отсеке анализатора (см. рис. 7.1).

Отличительные особенности анализаторов АВП-11

1. **У**ниверсальность анализаторов и широкий ассортимент амперометрических сенсоров (АС) позволяют решать любые задачи аналитического контроля водорода в любой отрасли народного хозяйства
2. **А**мперометрические сенсоры (АС) обладают улучшенными метрологическими и эксплуатационными характеристиками, неограниченным сроком службы, высокой надежностью, простотой в обслуживании и работе. Параметры каждого исполнения АС оптимизированы для решения конкретных задач аналитического контроля водорода, а их конструкции разработаны с учетом специфики проведения измерений в различных областях.
3. **М**ногофункциональные возможности анализатора позволяют проводить измерения парциального давления и концентрации водорода в жидкостях и газах в любой выбранной оператором единице измерения. Анализатор также позволяет проводить измерения температуры.
4. **Б**лагодаря оригинальности АС обеспечивается: “неразрушающий контроль” анализируемой пробы, широкий диапазон, высокая точность и достоверность измерений, высокая селективность, экспрессность и стабильность показаний, а также их независимость от скорости потока анализируемой жидкости и наличия в ней мешающих компонентов и взвешенных частиц.

Анализаторы водорода АВП-11 обеспечивают:

- **А**втоматическую калибровку нулевой точки по атмосферному воздуху;
- **А**втоматическую калибровку крутизны по поверочной газовой смеси;
- **С**пецкалибровку по газовой смеси, получаемой с помощью устройства для калибровки УК-01;
- **В**озможность выбора удобной для оператора единицы измерения.
- **К**оррекцию в зависимости от барометрического давления.
- **А**втоматическую сигнализацию превышения пороговых;
- **Д**истанционную передачу информации с помощью токового выхода, интерфейсов RS-232 и RS-485.
- **З**апись отсчетов показаний во внутреннюю энергонезависимую память в ручном режиме «Блокнот» и в непрерывном периодическом режиме «Протоколирование».
- **С**амодиагностику. **У**добный интерфейс. **П**ростой и удобный монтаж.
- **Г**ерметичность корпуса, степень пылевлагозащиты IP-66.

СОДЕРЖАНИЕ (Руководство по эксплуатации).

1. Распаковка анализатора	7
2. Области применения анализаторов АВП и обозначение вариантов их исполнения.	8
3. Подготовка к работе и проверка работоспособности анализатора.	11
4. Устройство и принцип действия анализатора	17
4.1. Описание конструкции и свойств анализатора.	17
4.2. Описание свойств и конструкции амперометрических сенсоров.	19
4.3. Описание конструкции измерительных камер.	23
4.4. Принцип работы анализатора	24
5. Общие сведения	25
5.1. Общие сведения об измеряемых величинах и единицах измерения	25
5.2. Общие сведения по калибровке анализатора.	27
5.3. Общие сведения по введению коррекций при измерениях	28
6. Указание мер безопасности и рекомендации по эксплуатации анализатора.	29
7. Подготовка к работе	33
7.1. Общие требования к установке анализаторов водорода.	33
7.2. Установка анализатора	34
7.3. Установка измерительной камеры	37
7.4. Включение анализатора	37
8. Настройка анализатора и управление режимами работы	39
8.1. Включение анализатора и интерфейс программ	39
8.2. Главное меню	41
8.3. Меню «Установка»	43
8.4. Меню «Диагностика»	51
8.5. Меню «Протоколирование»	52
8.6. Меню «Блокнот»	54
9. Калибровка анализатора	55
9.1. Виды калибровок	55
9.2. Процедура калибровки нулевой точки анализатора.	55
9.3. Процедура автоматической калибровки анализатора.	57
9.4. Процедура специальной калибровки анализатора.	60
10. Порядок работы при решении конкретных задач аналитического контроля водорода	63
10.1. Определение rH_2 , cH_2 в лабораторных условиях.	63
10.2. Определение водорода в газах.	64
10.3. Аналитический контроль концентрации водорода в потоке жидкостей	65
10.4. Аналитический контроль водорода на глубине.	66
10.5. Аналитический контроль водорода в сосудах под давлением	66
11. Техническое обслуживание анализатора.	67
12. Возможные неполадки способы их устранения	69

СОДЕРЖАНИЕ (Паспорт)

1. Назначение и область применения	72
2. Технические характеристики	75
3. Состав изделия и комплект поставки	77
4. Поверка анализатора	77
5. Правила хранения	85
6. Гарантии изготовителя (Поставщика)	85
7. Сведения о рекламациях	86
8. Свидетельство о приемке	86
ПРИЛОЖЕНИЕ 1. Гарантийный талон (2 шт.)	87
ПРИЛОЖЕНИЕ 2. Методика измерения и процедура внесения коррекции систематической ошибки «Жидкость-газ»	89
ПРИЛОЖЕНИЕ 3. Таблица зависимости концентрации кислорода в дистиллированной воде от температуры	92
ПРИЛОЖЕНИЕ 4. Методика калибровки датчика температуры	93
ПРИЛОЖЕНИЕ 5. Методика калибровки токового выхода	95
ПРИЛОЖЕНИЕ 6. Восстановление заводских параметров	96



Рис. 1. Внешний вид анализатора водорода АВП-11

РАСПАКОВКА АНАЛИЗАТОРА.

При получении анализатора убедитесь, что упаковка не вскрыта и не повреждена. Если внешний осмотр упаковки позволяет предположить о ее возможном вскрытии или повреждении анализатора при транспортировке, незамедлительно вызовите представителя транспортной компании и вскройте упаковку в его присутствии.

Анализатор водорода и комплектующие изделия к нему поставляются в прочном контейнере из ДВП, усиленном деревянными брусками. Контейнер выполнен из экологически чистых материалов. Рекомендуем сохранить контейнер для последующей отправки прибора предприятию изготовителю или региональной ЦСМ для проведения периодической поверки и технического обслуживания.

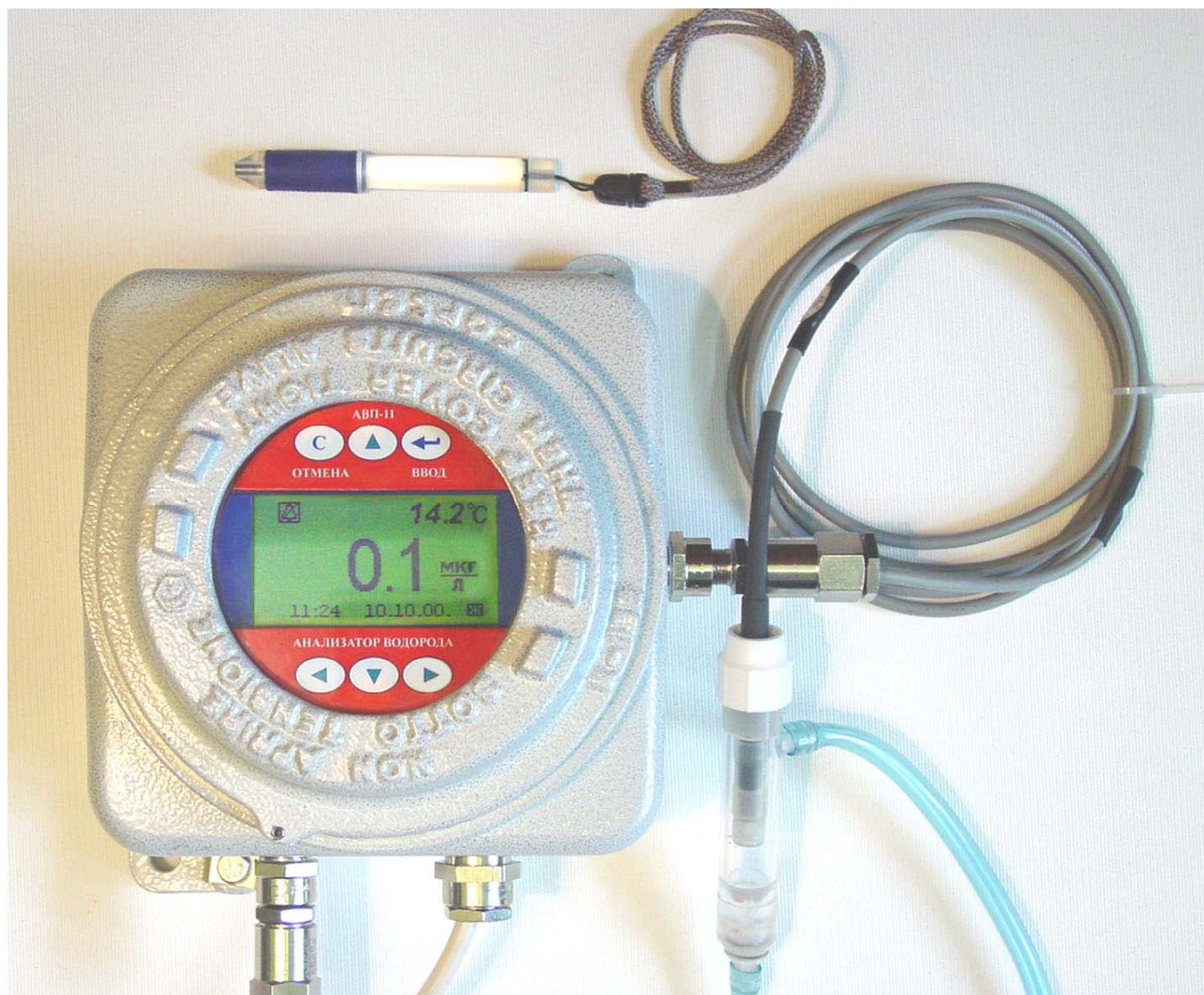
Положите упаковку с анализатором на рабочий стол и распакуйте ее

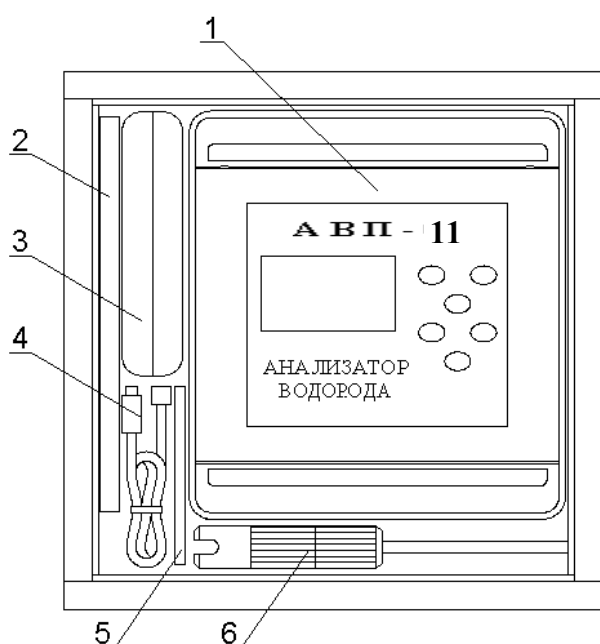

1. Анализатор водорода АВП - 11
2. Паспорт.
3. Комплект запасных частей.
4. Кабель интерфейса RS-232.
5. Комплект крепежных кронштейнов.
6. Амперометрический сенсор.

Рис. 1.1. Схема расположения компонентов в контейнере.

(расположение компонентов в контейнере показано на рисунке 1.1).

Проверьте комплектность анализатора согласно описи вложенной в упаковку. При обнаружении несоответствия свяжитесь со своим поставщиком.

В комплект поставки анализатора входят:

- Измерительное устройство анализатора с сетевым кабелем
- Амперометрический сенсор (см. рис. 3.2, рис.3.3, рис. 3.6)
- Комплект запасных частей и принадлежностей к амперометрическому сенсору, в который входят:

➤ Флакон с электролитом

- Мембранные колпачки (3 шт.)
- Кольцо резиновое (на мембранном колпачке)
- ☑ Измерительная камера (в комплекте с АВП-11Т, АВП-11Г)
- ☑ Руководство по эксплуатации

Дополнительно могут быть заказаны следующее изделия:

- ⚡ Устройство для калибровки УК-01
- ⚡ Устройство подготовки газовой пробы УПП-01 (к АВП-11Г)
- ⚡ Измерительная камера для микроанализа ИКМА
- ⚡ Фильтр тонкой очистки газов и жидкостей.

Извлеките из контейнера интерфейсный кабель, пластмассовую коробку с набором ЗИП, дискету 3.5” и комплект крепежных деталей. Затем аккуратно извлеките амперометрический сенсор и измерительное устройство. Расположите их на рабочем столе.

Примечание. АС подключен к измерительному устройству анализатора.

1. ОБЛАСТИ ПРИМЕНЕНИЯ АНАЛИЗАТОРОВ АВП-11 И ОБОЗНАЧЕНИЕ ВАРИАНТОВ ИХ ИСПОЛНЕНИЯ.

Взрывозащищенность блока питания анализаторов АВП-11 обеспечивается видом взрывозащиты «взрывонепроницаемая оболочка» по ГОСТ 30852.1-2002 и достигается заключением электрических цепей блока питания во взрывонепроницаемую оболочку, которая выдерживает давление взрыва и исключает передачу взрыва в окружающую взрывоопасную среду.

В качестве оболочки блока питания применена оболочка ССА-01Н фирмы Cortem с маркировкой взрывозащиты 1Exd[ib]IICT6 X.

Взрывозащитные поверхности оболочки блока питания защищены от коррозии эпоксидным окрашиванием RAL 7035.

Все винты, болты и гайки, крепящие детали оболочки блока питания, а также токоведущие и заземляющие зажимы, штуцера кабельных вводов предохранены от самоотвинчивания применением пружинных шайб или контргаек. Головки наружных крепящих болтов расположены в охранных углублениях, доступ к которым возможен только посредством специального ключа. Для предохранения от самоотвинчивания соединения крышки блока питания анализатора с корпусом применено стопорное устройство. Стопор закрепляется с помощью винта к корпусу при этом его лапка заходит за буртик на крышке и фиксирует ее от самоотвинчивания.

Анализатор не имеет элементов искрящих или подверженных нагреву свыше 70°С. Температура поверхности оболочки блока питания и сенсора при нормальном и аварийном режимах работы анализатора не превышает 70°С, допустимой по ГОСТ 30852.1-2002 для оборудования температурного класса Т6.

Обеспечение взрывозащиты сенсора достигается ограничением тока и напряжения в его цепях до искробезопасных значений по ГОСТ 30852.10-2002.

Ограничение тока и напряжения в цепи питания сенсора обеспечивается благодаря применению на выходе блока питания анализатора диодного барьера безопасности, состоящего из двух шунтирующих диодов, ограничительного резистора и предохранителя. Максимальное выходное напряжение блока питания не превышает $U_0 \leq 24$ В, максимальный выходной ток не превышает $I_0 \leq 20$ мА.

Суммарные значения емкости и индуктивности сенсора и соединительного кабеля не превышают искробезопасных при заданных максимальных значениях тока и напряжения значений: $C \leq 0,2$ нФ, $L \leq 0,1$ мкГн.

Гальваническое разделение искробезопасной и силовой цепей достигается благодаря применению сетевого трансформатора, отвечающего требованиям ГОСТ 30852.10-2002.

Электрическая изоляция сенсора анализаторов выдерживает в течение 1 минуты синусоидальное переменное напряжение 500 В частотой 50 Гц. Изоляция между искробезопасной и искроопасной цепью, между искроопасной цепью, гальванически связанной с искробезопасной, и силовой внешней цепью выдерживает испытательное напряжение (эффективное) переменного тока не менее 1500 В.

На лицевой панели блока питания анализатора имеется маркировка взрывозащиты «1Exd[ib]IICT6 X», предупредительная надпись «Открывать, отключив от сети!».

На корпусе сенсора имеется маркировка взрывозащиты «1ExibIICT6 X».

Степень защиты от внешних воздействий блока питания – IP 66, сенсора – IP 68 по ГОСТ 14254.

Анализаторы АВП-11 предназначены для оперативного и производственного контроля концентрации водорода в жидкостях и газах.

Анализаторы АВП-11 предназначены для автоматического контроля растворенного водорода в химико-технологических процессах подготовки воды на предприятиях тепловой и атомной энергетики.

Анализаторы АВП-11 предназначены для производственного контроля содержания молекулярного водорода в 1-ом контуре охлаждения ядерных реакторов на объектах атомной энергетики.

Анализаторы АВП-11 предназначены для определения “утечек” водорода в электролизных, в системах охлаждения генераторов, в емкостях с жидкими ядерными отходами, а также для мониторинга состава воздуха промышленной зоны с целью обеспечения пожаровзрывобезопасных условий производства.

В химической и нефтеперерабатывающей промышленности анализаторы АВП-11 предназначены для производственного контроля водорода в химико-технологических процессах синтеза органических и неорганических

соединений, крекинга нефти, производства аммиака, полиэтилена и т.д. Анализаторы АВП-11 находят применение в научно-исследовательских учреждениях атомной промышленности, а также в автомобильной промышленности при создании экологически чистых водородных двигателей.

Универсальность анализаторов АВП-11, достигается благодаря использованию широкого ассортимента сенсоров (АС). Для обозначения исполнения анализатора после записи типа анализатора «АВП» цифрами «01» указывается его промышленное исполнение, цифрами «02» указывается портативное исполнение, а буквами «А», «Т», «Г», «Л», «П» указывается (условно) область его применения или назначение:

- «А»- Атомная энергетика;
- «Б»- Сосуды под давлением;
- «Т»- Тепловая энергетика;
- «Г»- Газоанализатор;
- «Л»- Лабораторный;
- «П»- Погружной АС для измерений в емкостях, метантенках и т.п.

Варианты исполнения анализаторов отличаются амперометрическим сенсором и принадлежностями, входящими в комплект его поставки.

АВП-11Л в комплекте с АСрН₂-01 предназначен для измерений концентрации, парциального давления водорода и температуры в жидкостях и газах. Применяется в лабораторных условиях различных промышленных предприятий и научно-исследовательских учреждений.

Анализатор АВП-11Г в комплекте с АСрН₂-02 предназначен для измерений концентрации водорода в газообразных средах. В тех случаях, когда анализируемый газ находится под разряжением и высоких температурах, анализатор может комплектоваться устройством подготовки газовой пробы УПП-01.

АВП-11Г применяется для определения “утечек” водорода в электролизных, в системах охлаждения генераторов, в емкостях с жидкими ядерными отходами, а также для мониторинга состава воздуха промышленной зоны с целью обеспечения пожаровзрывобезопасных условий производства.

В химической и нефтеперерабатывающей промышленности анализатор АВП-11Г применяется для производственного контроля концентрации водорода в химико-технологических процессах синтеза органических и неорганических соединений, крекинга нефти, производства аммиака, полиэтилена и т.д.

Анализатор АВП-11Т в комплекте с АСрН₂-03 (или АСрН₂-04) и проточной измерительной камерой ИКПЖ предназначен для измерений концентрации водорода и температуры в потоке жидкостей, в том числе в микрограммовом диапазоне концентраций. Применяется при аналитическом контроле и управлении процессами водохимподготовки в атомной и тепловой энергетике: ТЭЦ, ГРЭС, АЭС, теплосети и котельные. Применяется

в химической, и нефтеперерабатывающей промышленности, а также в других областях народного хозяйства.

Анализатор АВП-11П в комплекте с АСрН₂-05 погружного типа предназначен для измерений концентрации водорода в газах и жидкостях непосредственно в точках отбора проб. АСрН₂-05 может устанавливаться в емкости заполненные анализируемой средой, например цистерны с нефтепродуктами, метантенки, колодцы, шахты и т.д.

АВП-11П применяется для определения “утечек” водорода в электролизных, в системах охлаждения генераторов, в емкостях с жидкими ядерными отходами, а также для мониторинга состава воздуха промышленной зоны с целью обеспечения пожаровзрывобезопасных условий производства.

Анализатор АВП-11А, АВП-11Б в комплекте с АСрН₂-06 предназначен для измерений концентрации водорода в жидких и газообразных средах при высоких давлениях, в том числе в 1-ом контуре охлаждения ядерных реакторов («А»). Сенсоры АСрН₂-06 снабжены компенсатором гидростатического давления и выполнены в корпусе из нержавеющей стали. Конструкция сенсоров АСрН₂-06 выдерживает неограниченное количество циклов стерилизаций острым паром при T=143 °С и давлении 3 ати. Анализаторы АВП-11Б могут использоваться в биотехнологии. Конструкции сенсоров АСрН₂-06 могут устанавливаться в ферментеры и биореакторы отечественного и импортного производств. Анализаторы АВП-11Б также могут применяться в химической и нефтеперерабатывающей промышленности, когда необходимо проводить измерения концентрации водорода при высоких давлениях.

2. ПОДГОТОВКА К РАБОТЕ И ПРОВЕРКА РАБОТОСПОСОБНОСТИ АНАЛИЗАТОРА.

Внимание! После транспортирования в условиях отрицательных температур анализаторы должны быть выдержаны в транспортной таре при нормальных условиях не менее 4 часов. При отправке анализатора по почте в зимнее время года амперометрические сенсоры не заполняются раствором электролита, о чем делается соответствующая запись на стр. 2 настоящего руководства. В этом случае Вам необходимо выполнить операции п. 3.3

Если Ваш сенсор заполнен раствором электролита, то не требуется выполнять операции по доливке электролита или замене мембранного колпачка.

2.1. Если транспортирование анализатора осуществлялось в зимнее время года (см. стр. 2), выполните операции п. 3.3. настоящего руководства.

Если Ваш АС заполнен раствором электролита (см. запись на стр. 2), то переходите к выполнению п. 3.3.6.

2.2. Внешний вид амперометрических сенсоров.

Амперометрические сенсоры (АС) выпускаются в нескольких вариантах исполнения (см. п. 4). Внешний вид АС показан на рис. 3.1.



Сенсор АСрН₂-02 - поставляется в комплекте с АВП-11Г

Сенсоры АСрН₂-03 и АСрН₂-04 – поставляются в комплекте с АВП-11Т.

Эти сенсоры имеют одинаковые габаритные и присоединительные размеры и отличаются внутренними параметрами. Параметры каждого сенсора оптимизированы для каждой области применения АВП-11 и выбраны с учетом особенностей решения конкретных задач аналитического контроля водорода. Сенсоры АСрН₂-01 в основном используются для исследований в лабораторных условиях.

Рис. 3.1. Внешний вид амперометрических сенсоров АСрН₂-01, АСрН₂-02, АСрН₂-03 и АСрН₂-04

Сенсоры АСрН₂-02, АСрН₂-03 и АСрН₂-04 поставляются с измерительной камерой (ИК). Для того, чтобы достать сенсор из ИК, необходимо сначала открутить накидную гайку, а затем осторожно достать сенсор.



Рис.3.2. Внешний вид сенсора в измерительной камере.

Амперометрические сенсоры АСрН₂-06 выпускаются в нескольких вариантах исполнения (см. таблицу на рис. 3.8). Внешний вид амперометрических сенсоров показан на рис. 3.6.



Рис. 3.6. Внешний вид стерилизуемых амперометрических сенсоров АСрН₂-06.

Сенсоры АСрН₂-06 поставляются в комплекте с анализатором АВП-11А, АВП-11Б. Они выполнены в корпусах из нержавеющей стали и имеют универсальные типоразмеры для их установки в ферментеры и биореакторы отечественного и зарубежного производств. Эти сенсоры выдерживают неограниченное количество циклов стерилизации острым паром при T=143 °С и P=3 ати.

2.3. Замена мембранного колпачка, заливка раствора электролита.

Если требуется залить раствор электролита (см. стр. 2) или заменить мембранный колпачок, достаньте сенсор из измерительной камеры или герметичной ячейки, затем выполните операции п.п. 3.3.1.-3.3.5.

3.3.1. Открутите гайку сенсора и аккуратно достаньте электродный ансамбль из мембранного колпачка (см. рис. 3.7).

ВНИМАНИЕ

Не прикасайтесь к электродной системе и стеклянной гильзе руками. Даже незначительное загрязнение внутренних элементов сенсора отрицательно сказывается на его работе.

Примечание. Если электродный ансамбль прилип к колпачку, то, по-видимому, в нем высох раствор электролита. В этом случае залейте с помощью шприца 1 – 2 мл дистиллированной воды в зазор между колпачком и электродным ансамблем. Через 2-3 часа закристаллизовавшиеся соли растворятся, и Вы без усилий достанете электродный ансамбль.

3.3.2. Промойте электродный ансамбль в дистиллированной воде, осторожно удалите остатки влаги фильтровальной бумагой и положите его на салфетку. Промойте колпачок дистиллированной водой и стряхните оставшуюся в нем влагу.



Рис. 3.7. Внешний вид АСрН₂ без мембранного колпачка.

Для замены мембранного колпачка 2 в стерилизуемом сенсоре АСрН₂-06 (см. рис.3.8) сначала открутите нижний корпус 1, затем снимите мембранный колпачок 2 (см. рис. 3.8).



Примечание. В верхней части мембранного колпачка установлено герметизирующее кольцо, поэтому необходимо приложить небольшое усилие вдоль оси сенсора для преодоления сил трения. Если колпачок «прилип» в месте уплотнения, то попробуйте провернуть его вокруг оси. Промойте электродный ансамбль дистиллированной водой, осторожно удалите остатки влаги фильтровальной бумагой и положите его на салфетку. Промойте колпачок дистиллированной водой и стряхните оставшуюся в нем влагу.

АСrН₂-06.

Рис. 3.8. Внешний вид

3.3.3. С помощью флакона – капельницы залейте в старый или новый мембранный колпачок 1-2 мл раствора электролита, не доливая 1-2 мм до первого буртика на колпачке (см. рис. 3.7 и 3.8).

Примечание. Раствор электролита представляет собой гелеобразный раствор. Поэтому при его заливке на поверхности мембраны или стенках колпачка возможно образование пузырьков воздуха. Для их удаления слегка постучите по колпачку сбоку и оставьте его в вертикальном положении на 5 минут. Оставшиеся пузырьки воздуха всплывут на поверхность. Посмотрите еще раз, нет ли в растворе электролита пузырьков воздуха.

3.3.4 Сборку сенсоров АСрН₂-01 – АСрН₂-05 проводите следующим образом:

1. Сдвиньте резиновое кольцо на боковой поверхности мембранного колпачка на 1-2 мм ниже дренажного отверстия (см. рис. 3.7 и 4.2).
2. Возьмите электродный ансамбль и медленно вставьте его в мембранный колпачок в вертикальном положении. Избыток раствора электролита должен выступить через дренажное отверстие 14 (см. рис.4.2).
3. Закрутите гайку в мембранный колпачок до упора. Торцовая часть электродного ансамбля должна натянуть мембрану на колпачке в виде зонтика.
4. Удалите остатки влаги с боковой поверхности колпачка и сдвиньте резиновое кольцо на дренажное отверстие.
5. Установите сенсор в измерительную камеру (см. рис. 3.9) и закрутите накидную гайку до упора (см. рис. 3.10 и рис. 3.2)



Рис. 3.9. Установка АСрН₂ в измерительную камеру

При установке АСрН₂-05 в герметичную ячейку сначала осторожно вставьте сенсор в верхний корпус ячейки (см. рис. 3.4), а затем закрутите нижний корпус до упора (см. рис. 3.3).

Примечание. Перед сборкой АСрН₂-05 рекомендуется смазать вазелином или вакуумной смазкой герметизирующие кольца, расположенные в верхнем корпусе.



Рис. 3.10. Фиксация АСрН₂ в измерительной камере

3.3.5. Сборку сенсора АСрН₂-06 (см. рис. 3.8) проводите следующим образом:

1. Убедитесь в наличии герметизирующего кольца 8 на боковой поверхности электродного ансамбля.
2. Возьмите металлический корпус с электродным ансамблем и медленно вставьте в мембранный колпачок 2 в вертикальном положении (рис. 3.8). Избыток раствора электролита должен выступить через дренажный канал 14 на боковой поверхности электродного ансамбля.

3. Удалите салфеткой выступившие капли электролита с боковой поверхности колпачка.
4. Закрутите нижний корпус 1 сенсора до упора. Торцовая часть электродного ансамбля должна натянуть систему мембран на колпачке в виде зонтика.

3.6. Подсоедините вилку шнура анализатора к сети переменного тока 220В с частотой 50 Гц.

После включения анализатора на его дисплее сначала появится эмблема Фирмы «Альфа БАССЕНС», а затем начнется процесс самодиагностики, который длится от 3 до 5 минут. После завершения процесса самодиагностики анализатор переходит в режим измерений.

4. УСТРОЙСТВО И ПРИНЦИП ДЕЙСТВИЯ АНАЛИЗАТОРА

4.1. Описание свойств и конструкции и анализатора.

Внешний вид анализатора представлен на рис. 4.1.



Рис. 4.1. Внешний вид анализатора водорода АВП-11.

1. Стопорный винт.
2. Верхняя крышка анализатора.
3. Корпус анализатора.
4. Графический дисплей.
5. Клавиатура.
6. Монтажные петли.
7. Гермоввод.
8. Амперометрический сенсор.

Анализатор состоит из измерительного устройства и амперометрического сенсора. Анализатор имеет прочный, литой водонепроницаемый корпус степени защиты IP-66. На лицевой стороне анализатора расположен графический дисплей 4 и сенсорная клавиатура 5. Дисплей и кнопки

клавиатуры имеют подсветку, что облегчает пользование анализатором в затемненных помещениях. Корпус 3 анализатора состоит из двух отсеков, герметично соединенных между собой. В нижнем отсеке расположены разъемы для подключения проводов питания, токового выхода и кабеля RS-канала (RS-232 и RS-485). Герметичный ввод кабелей амперометрического сенсора и RS-канала осуществляется через отверстия в нижнем отсеке с помощью гермовводов 7, установленных на кабелях. Для крепления анализатора на щите или «по месту» предназначены две петли, располагаемые на тыльной стороне корпуса.

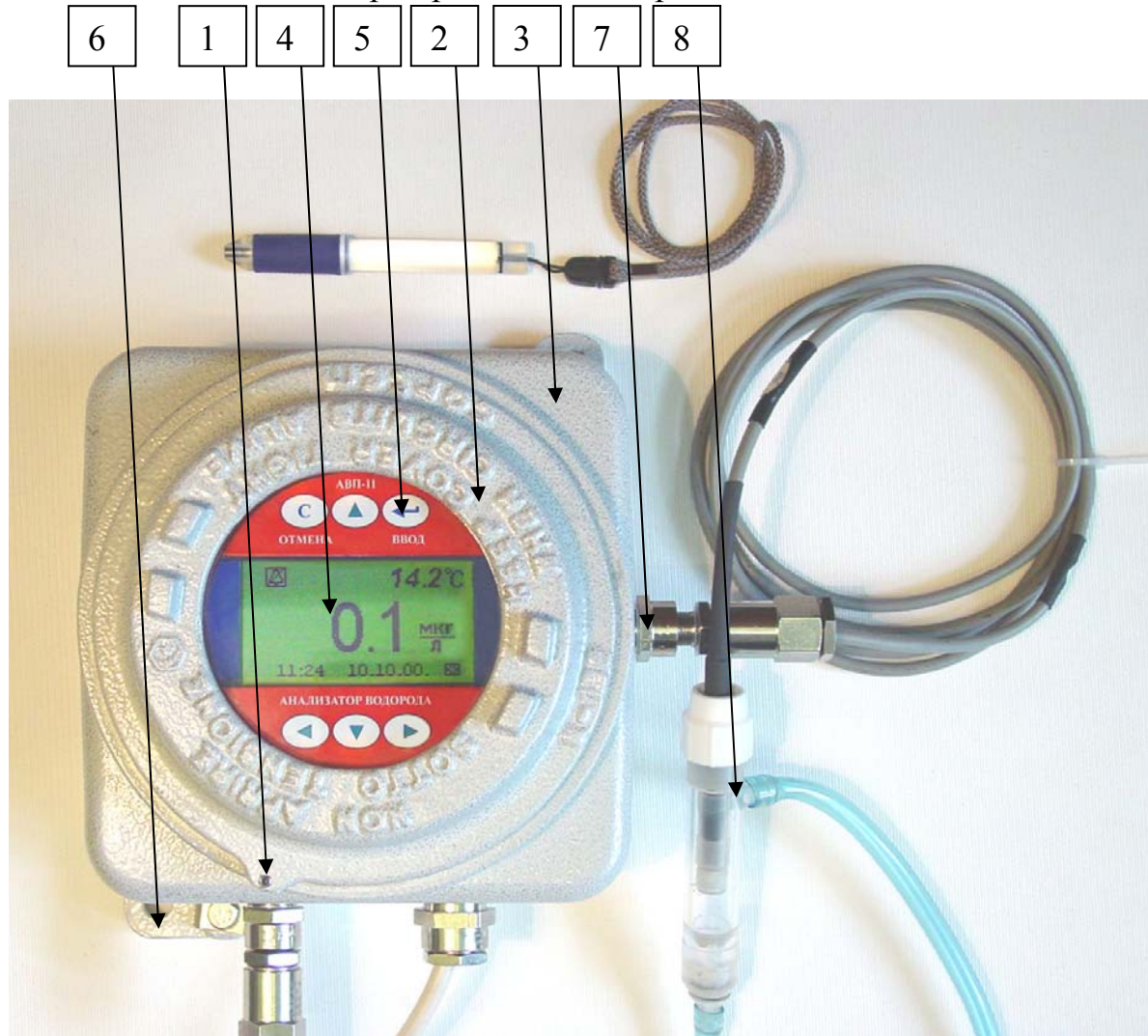
В зависимости от исполнения анализатора (см. п. 2) и задачи исследования, амперометрический сенсор может устанавливаться в измерительную камеру, стандартную склянку БПК, или непосредственно «по месту», например в трубопровод, сосуд работающий под давлением, биореактор, ферментер, метантенк и т.д.

Анализатор работает под управлением микроконтроллера и имеет простой и удобный для Пользователя программный интерфейс. Большой графический дисплей и клавиатура из шести клавиш позволяют Пользователю управлять работой анализатора, осуществлять различные виды настроек и калибровок, записывать и выводить информацию на дисплей анализатора, компьютер и др. внешние устройства. Управление анализатором очень просто и сводится к выбору нужных опций в меню и ответам на вопросы, высвечиваемые на дисплее, с помощью двух клавиш «Да» (Ввод) и «Нет» (Сброс). Функцией остальных четырех клавиш является перемещение курсора на дисплее анализатора или установка вводимых цифр подобно клавишам «больше» «меньше». Алгоритмы управления построены таким образом, что анализатор «ведет» оператора, исключая возможные ошибки в его работе.

Интерфейс Пользователя и программное обеспечение реализуют выполнение следующих функций и режимов работы анализатора:

- усиление сигналов амперометрического сенсора и встроенного датчика температуры, их преобразование и отображение на дисплее;
- самодиагностику работоспособности анализатора и амперометрического сенсора;
- выбор измеряемой величины: парциального давления водорода, процентного содержания или массовой концентрации;
- выбор удобной для оператора единицы измерения с возможностью последующих переходов в другие единицы;
- автоматические калибровки анализатора по нулевой точке (воздух) и по поверочной газовой смеси (ПГС) из баллона или получаемой с помощью установки калибровочной (УК-01);
- настройку стандартного токового выхода (0–5, 0–20, 4–20 мА) на требуемый диапазон измерения с возможностью автоматического изменения масштаба шкалы самописца в случае превышения верхнего предела измерения с одновременной аварийной сигнализацией;

- установку верхнего и нижнего пределов срабатывания сигнализации с автоматическим определением зоны гистерезиса и передачей управляющих сигналов с помощью «сухих контактов»;
- возможность внесения коррекции в показания анализатора в зависимости от барометрического давления и солености;
- автоматическое устранение систематических погрешностей измерений, обусловленных эффектом «охлаждения мембраны» и «потреблением» водорода самим АС;
- передачу информации на контроллер или персональный компьютер (ПК) с помощью цифровых каналов RS-232 или RS-485;
- протоколирование отсчетов показаний анализатора во внутреннюю энергонезависимую память с задаваемым периодом, возможность передачи запроотоколированных данных на ПК и вывода на дисплей анализатора в табличном или графическом виде;
- запись отсчетов показаний анализатора по команде с клавиатуры в электронный блокнот с возможностью их передачи на ПК и вывода на дисплей анализатора;

Каждый из вариантов исполнения анализатора АВП-11 ориентирован на конкретные области народного хозяйства и конкретные задачи аналитического контроля водорода. В зависимости от области применения и задачи исследования анализатор комплектуется специально разработанным амперометрическим сенсором. Благодаря универсальности анализатора АВП-11 каждый сенсор совместим с измерительным устройством анализатора.

4.2. Описание свойств и конструкции амперометрических сенсоров.

Амперометрические сенсоры, используемые в анализаторе АВП-11, по своим функциональным возможностям делятся на два типа: сенсоры парциального давления водорода (АСрН_2) и сенсоры концентрации растворенного водорода (АСсН_2).

Амперометрические сенсоры парциального давления водорода (АСрН_2) могут применяться для анализа как газообразных, так и жидких сред. Такие сенсоры обладают высокой селективностью к водороду и не подвержены влиянию других электрохимически активных газов, ионов, биологических молекул и окислительно-восстановительных систем, присутствующих в анализируемой среде. Прототипом АСрН_2 является электрод Кларка. ООО «НПФ «Альфа БАССЕНС» выпускает шесть модификаций АСрН_2 , конструкции которых разработаны с учетом особенностей и специфики проведения измерений в различных областях народного хозяйства при решении разнообразных задач аналитического контроля водорода. Конструктивные параметры и материалы элементов каждого варианта исполнения сенсора оптимизированы, что обеспечило анализаторам водорода АВП-11 лучшие метрологические и эксплуатационные характеристики по сравнению с известными зарубежными и отечественными аналогами. АСрН_2 обладают очень низким потреблением водорода из анализируемой среды. Благодаря этому

свойству обеспечивается «неразрушающий контроль» анализируемой жидкости и достигается высокая надежность и достоверность результатов измерений. Сенсоры этого типа калибруются по ПГС и атмосферному воздуху, долговечны, просты и недороги в эксплуатации. Такие сенсоры в комплекте АВП-11 могут использоваться для анализа водорода в газах, в пресных и соленых водах. При измерениях в соленых водах в анализаторе АВП-11 предусмотрена возможность внесения коррекции на соленость. Поправка на соленость должна вноситься по результатам кондуктометрических измерений в пересчете на NaCl. Амперометрические сенсоры АСрН₂ в комплекте АВП-11 могут также использоваться для измерений массовой концентрации водорода в неводных жидкостях органического и неорганического происхождения. Следует заметить, что такие измерения будут проводиться с меньшей точностью по сравнению с измерениями концентрации водорода в водных растворах. Это объясняется тем, что сигнал АСрН₂ прямо пропорционален парциальному давлению водорода, а температурные зависимости коэффициентов растворимости водорода в этих жидкостях не являются достоверно установленными. Более адекватными данной задаче исследования являются амперометрические сенсоры концентрации растворенного водорода АСсН₂.

Амперометрические сенсоры концентрации растворенного водорода (АСсН₂) могут применяться для анализа жидких сред с неизвестными коэффициентами растворимости водорода. Сенсоры этого типа, обладая теми же достоинствами что и АСрН₂, отличаются своими функциональными свойствами, а именно, измерительный сигнал АСсН₂ прямо пропорционален массовой концентрации растворенного водорода в анализируемой жидкости. Для этого типа сенсоров не требуется внесение коррекции на температурную зависимость коэффициента растворимости водорода в исследуемой жидкости. Калибровка таких сенсоров может проводиться по дистиллированной воде, насыщенной водородосодержащей газовой смесью. Приоритет создания АС, работающих в режиме измерения массовой концентрации водорода принадлежит фирме «Альфа БАССЕНС».

Конструкция АСрН₂-01 является базовой моделью амперометрических сенсоров парциального давления водорода. Внешний вид АСрН₂-01 показан на рис. 4. 2.



Рис. 4.2. Внешний вид АСрН₂-01, АСрН₂-02, АСрН₂-03 и АСрН₂-04.

АСрН₂-01 представляет собой электролитическую ячейку, образованную электродной системой - анодом 13 и хлорсеребряным катодом 6, погруженными в раствор электролита 5. Электрохимическая ячейка расположена в корпусе 2 и отделена от анализируемой среды газопроницаемой мембраной 12. Электродная система закреплена в стеклянной цилиндрической гильзе 9 так, что анод 13 расположен вдоль ее оси и контактирует с раствором электролита 5 со стороны торцевой части гильзы 9, а хлорсеребряный анод 6 расположен на боковой поверхности гильзы 9. Газопроницаемая мембрана 12 закреплена на торцевой части корпуса 2. Герметизация электролитической ячейки осуществляется с помощью уплотнительного кольца 3 и гайки 1. На

боковой поверхности корпуса 2 имеется дренажное отверстие 14 для удаления избытка раствора электролита 5. Анализаторы на базе амперометрического сенсора АСрН₂-01 снабжены системой термокомпенсации, вводимой на свойства газопроницаемой мембраны и/или температурную зависимость растворимости водорода в воде. Датчик температуры 7 впаян в торцовую часть стеклянной гильзы 9. Расположение датчика температуры 7 и анода 13 в непосредственной близости от анализируемой жидкости обеспечивают высокую точность и экспрессность измерений. Такое расположение датчика температуры 7 позволяет исключить ошибки при калибровке сенсора по атмосферному воздуху, возникающие из-за «охлаждения» мембраны вследствие испарения влаги с ее поверхности. Сходство постоянных времени ответа амперометрического сенсора на изменения концентрации водорода и температуры анализируемой жидкости позволяет снизить динамическую погрешность измерений и обеспечить высокую точность термокомпенсации. АСрН₂-01 может устанавливаться в проточную измерительную камеру и в стандартные склянки БПК-150-29/32-14/23 (Производитель - ООО "Стеклолабсервис", г. Клин, М.О., шифр при заказе 560). Благодаря малому потреблению водорода амперометрическим сенсором, он может использоваться для «in vitro» измерений в микропробах (50 мкл). В этом случае АСрН₂-01 устанавливается в измерительную камеру для «микроанализа» (ИКМА).

Конструкция АСрН₂-02 отличается от базовой модели АСрН₂-01 более высокой чувствительностью, поэтому длина кабеля этого сенсора может быть по желанию Заказчика увеличена до 10 м. Сенсоры этой модификации могут устанавливаться в проточную измерительную камеру и в составе анализатора АВП-11Г предназначены для аналитического контроля водорода в потоке газов, протекающих через измерительную камеру.

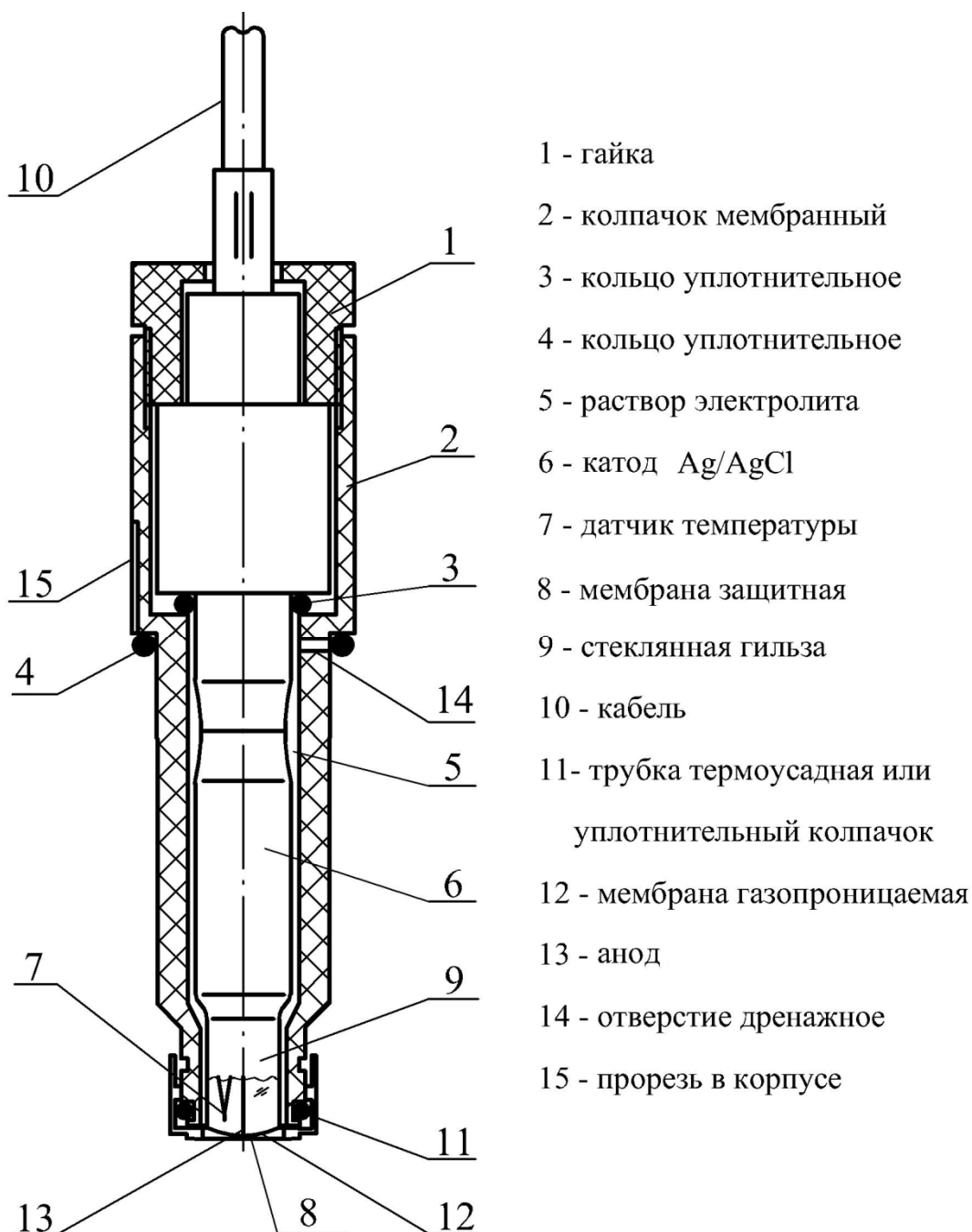
Конструкция АСрН₂-03 отличается от модели АСрН₂-01 повышенной чувствительностью и предельно низкой величиной остаточного тока.

Модификация сенсора АСрН₂-06 отличается от базовой модели АСрН₂-01 тем, что его конструкция выполнена из материалов выдерживающих температуру 143 °С и избыточное давление 3 атм. Благодаря этому конструкция АСрН₂-06, показанная на рис. 3.8, выдерживает неограниченное количество циклов стерилизации острым паром. Электродная система сенсора, состоящая из катода 6, анода 13 и раствора электролита, размещена в колпачке 2 из пластмассы, устойчивой к высоким температурам и давлениям. На торцовой поверхности колпачка 2 закреплена система мембран 12, выдерживающая перепады давления, возникающие в процессе стерилизации сенсора острым паром. С этой целью на боковой поверхности мембранного колпачка 2 также расположен компенсатор давления. Благодаря резиновым кольцам 3, 4, и 8 обеспечивается герметизация электродной системы сенсора при навинчивании нижнего корпуса 1 на корпус сенсора 15. На корпусе 15 сенсора закреплён разъем для подключения кабеля 10, соединяющего сенсор с измерительным устройством АВП-11. Сенсоры АСрН₂-06 выпускаются в нескольких вариантах исполнения, отличающихся габаритными и присоединительными размерами.

Унифицированные размеры АСрН₂-06 позволяют использовать эти сенсоры для аналитического контроля водорода в биологических жидкостях в ферментерах и биореакторах отечественного и зарубежного производства. Обозначения и унифицированные размеры вариантов исполнения сенсоров АСрН₂-06 при заказе и в документации другого изделия приведены в таблице на рис. 3.8.

4.3. Описание конструкции измерительных камер.

Для решения ряда конкретных задач аналитического контроля водорода фирмой «Альфа БАССЕНС» выпускаются несколько модификаций измерительных камер.

Измерительная камера для микроанализа (ИКМА) показана на рис. 4.4. Амперометрический сенсор 1 устанавливается в корпус 2 измерительной камеры и фиксируется в ней с помощью гайки 3. Чувствительная часть

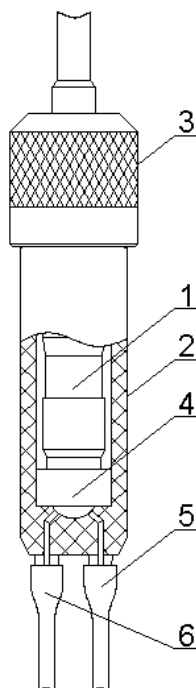

1. Амперометрический сенсор.
2. Корпус измерительной камеры.
3. Гайка.
4. Уплотнительный колпачок.
5. Входной штуцер.
6. Выходной штуцер.

Рис.4.4. Измерительная камера для микроанализа.

сенсора герметизируется с помощью уплотнительного резинового колпачка 4 при закручивании гайки 3. Для ввода анализируемой пробы предусмотрен входной штуцер 5, а для выхода штуцер 6. С помощью ИКМА можно проводить измерения в микрообъемах жидкостей (50 мкл) и газов. С помощью данной камеры можно также проводить измерения в микропробах крови.



Рис. 4.5. Обратный клапан в ИКПЖ

Измерительные камеры для анализа в потоке газов (ИКПГ) и в потоке жидкостей (ИКПЖ) показаны на рис. 3.2, рис. 3.9 и рис. 3.10. Конструкции этих измерительных камер отличаются от ИКМА расположением входного и выходного штуцеров, а также способом герметизации АС.

Конструкция ИКПЖ отличается от ИКПГ наличием обратного клапана, расположенного в нижней части измерительной камеры (см. рис. 4.5).

Обратный клапан устанавливается на нижний штуцер, который закручивается в измерительную камеру (см. рис. 4.6).



Рис. 4.6. Установка обратного клапана на штуцер

В данных конструкциях электродная система АС герметизируется с помощью кольца 4 (см. рис. 4.2), установленного на боковой поверхности мембранного колпачка 2. При закручивании гайки (см. рис. 3.10) резиновое кольцо 4 (см. рис. 4.2) перекрывает дренажное отверстие 14 в корпусе АС. Для крепления измерительных камер на щите или «по месту» предусмотрен специальный держатель, входящий в комплект поставки. Присоединительные штуцера рассчитаны на подводящие трубки из ПВХ с внутренним диаметром 6 мм. На линии входа может устанавливаться фильтр, защищающий АС от твердых частиц присутствующих в анализируемой жидкости или газе.

Измерительная камера для анализа дыхательных газовых смесей (ИКДГ) отличается от ИКМА тем, что ее входной и выходной штуцер имеют унифицированные размеры F22. Благодаря этому ИКДГ с АСрН₂-02 может устанавливаться в дыхательный контур аппаратов искусственной вентиляции легких, наркозно-дыхательной аппаратуры, гипоксикаторов и в др. аппараты медицинского назначения.

Измерительная камера для подключения сенсора к импульсной линии (УАР-04)

Измерительная камера состоит из двух основных элементов: проточной ячейки 1 (рис. 4.7), в которой устанавливается сенсор 2 и гайки 3, обеспечивающей его фиксацию. Герметизация сенсора в измерительной камере осуществляется по схеме «сфера по конусу», при этом гайка 3 должна быть умеренно затянута.

Штуцера для входа и выходы пробы рассчитаны на подводящие трубки из нержавеющей стали с внутренним диаметром 6 мм и толщиной стенки 1,5 мм.



Рис. 4.7. Измерительная камера.
1- проточная ячейка; 2 –
амперометрический сенсор; 3 – гайка; 4-
входной штуцер; 5 – выходной штуцер

4.4. Принцип работы анализатора.

Работа анализатора основана на поляризации анода относительно вспомогательного электрода и измерении тока деполяризации, возникающего в результате диффузии водорода из исследуемой жидкости и последующей электрохимической реакции его окисления, протекающей по схеме

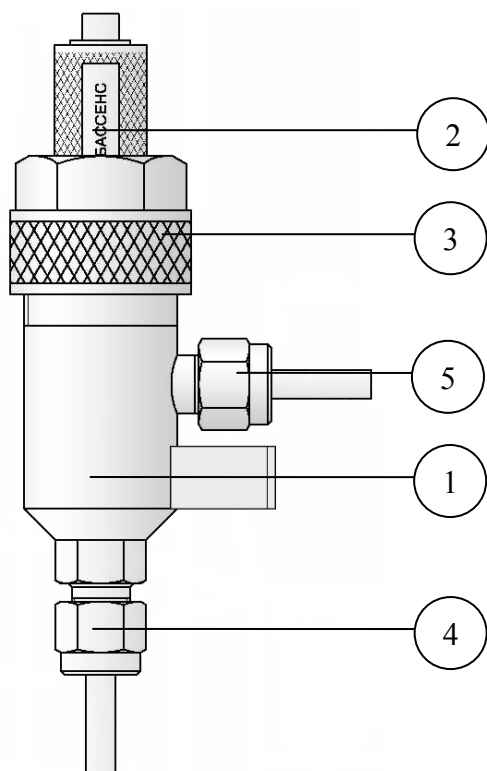

Сигналы АС и датчика температуры усиливаются в предварительном усилителе, нормируются и подаются на АЦП. После внесения автоматических коррекций на температурную зависимость коэффициента проницаемости водорода в газопроницаемой мембране и/или температурную зависимость коэффициента растворимости водорода в воде, полученный в измерительном устройстве сигнал отображается на дисплее анализатора в выбранной оператором единице измерения. Одновременно сигнал АС преобразуется в токовый сигнал 0 – 5 или 0/4 – 20 мА. Сигнал АС в цифровом виде может передаваться на компьютер через RS-232 или RS-485. Результаты измерений могут также записываться в энергонезависимую память в формате выбранного протокола (непрерывная дискретная запись) и в электронный блокнот.

5. ОБЩИЕ СВЕДЕНИЯ.

5.1. Общие сведения об измеряемых величинах и единицах измерения.

При аналитическом контроле водорода в газах считается общепризнанным характеризовать его парциальным давлением (p_{H_2}) и/или концентрацией (c_{H_2}). Для измерений парциального давления водорода обычно используют следующие единицы измерения: мм.рт.ст, кПа. Под парциальным давлением водорода в газовой смеси понимают ту часть общего давления, которая приходится на молекулы водорода. Парциальное давление водорода в газе зависит от барометрического давления (B) и влажности Ψ . Для исключения ошибок калибровки возникающих из-за неопределенности в значении влажности газовой смеси, в анализаторе АВП-11 предусмотрен режим автоматической калибровки по ПГС насыщенной парами воды или получаемой с помощью устройства для калибровки УК-01. При проведении автокалибровки анализатор запрашивает значение атмосферного давления и учитывает давление насыщенных водяных паров при температуре калибровки.

Для измерений концентрации водорода в газах обычно используют величину «процентное содержание водорода», а в качестве единицы измерения - объемные проценты (об. %).

При аналитическом контроле водорода в жидкостях считается общепризнанным характеризовать его парциальным давлением (p_{H_2}) и/или концентрацией (c_{H_2}). Парциальное давление водорода в жидкости равно парциальному давлению водорода в газовой фазе с которой жидкость находится в состоянии динамического равновесия. Для измерений парциального давления водорода в анализаторе АВП-11 предусмотрены две единицы измерения: мм.рт.ст. и кПа. При проведении измерений парциального давления водорода в жидкости анализатор автоматически компенсирует систематическую ошибку измерения, известную в литературе как коэффициент «Жидкость-газ».

Для измерений концентрации водорода в жидкостях обычно используют величину массовой концентрации водорода, выраженной в мг/л, мкг/л или ppm. Учитывая что сигнал Ac_{pH_2} прямо пропорционален p_{H_2} и зависит от температуры анализируемой жидкости АВП-11 вносит двойную температурную компенсацию на диффузионные свойства газопроницаемой мембраны и температурную зависимость коэффициента растворимости водорода в воде. При этом анализатор также компенсирует систематическую ошибку измерений «Жидкость-газ». В тех случаях, когда измерения c_{H_2} проводятся в соленых водах, анализатор автоматически корректирует результаты измерений в соответствии с соленостью, заданной в пересчете на NaCl.

Для реализации измерений концентрации водорода в этих единицах проводят автокалибровку анализатора по ПГС насыщенной парами воды или по газовой смеси получаемой с помощью устройства для калибровки УК-01. Благодаря реализованным в анализаторе алгоритмам выбора и пересчета

единиц измерений, Вы можете осуществлять переход из одной единицы измерения в другую без необходимости перекалибровки. Анализатор самостоятельно определит необходимость внесения тех или иных термокомпенсаций, выполнит все необходимые пересчеты, связанные с изменением измеряемой величины, единицы измерения и параметров калибровки. При этом диапазоны настройки токового выхода и пределов регулирования сигнализации автоматически изменятся в соответствии с выбранной Вами единицы измерения.

5.2. Общие сведения по калибровке анализатора.

Сигнал АСрН₂ является линейной функцией парциального давления водорода. Поэтому для калибровки анализатора нужно иметь всего две точки: эталонную нулевую точку (например атмосферный воздух, чистый азот, аргон или др.) и среду с известным парциальным давлением водорода, например поверочную газовую смесь (ПГС) из аттестованного баллона или приготавливаемую в УК-01. Другое важное обстоятельство существенно упрощающее процедуру калибровки и поверки анализаторов заключается в том, что разница показаний при измерениях в газе и жидкости находящейся с ним в равновесии составляет постоянную и малую величину, которая алгоритмически корректируется. Поэтому калибровку и поверку анализаторов, предназначенных для измерений рН₂ и сН₂ в жидкостях можно проводить по ПГС. Понятно, что от точности калибровки анализатора зависит точность измерений. Так, например, при измерениях в области низких значений рН₂ точность анализа в большей степени зависит от точности калибровки нулевой точки, и наоборот, точность измерений в области больших рН₂ в большей степени зависит от точности калибровки анализатора по ПГС.

В анализаторе реализованы следующие виды калибровок:

- калибровка по нулевой точке;
- автоматическая калибровка по ПГС;
- специальная калибровка.

Калибровка нулевой точки.

При измерениях в области малых концентраций водорода, ошибки, связанные с неточностью калибровки нулевой точки, могут привести к значительным ошибкам измерений. Для проведения таких измерений нами разработаны две модификации сенсоров: АСрН₂-03 и АСрН₂-04. Главными отличительными особенностями этих сенсоров являются предельно низкое значение остаточного тока сенсора, его стабильность во времени и обеспечение работы сенсора в условиях «неразрушающего» контроля анализируемой жидкости. Для обеспечения высокой точности измерений концентраций водорода в области низких концентраций рекомендуем тщательно проводить калибровку нулевой точки. Для калибровки этой точки можно использовать атмосферный воздух или газы высокой чистоты, не содержащие водород.

Автокалибровка по поверочной газовой смеси.

Для исключения ошибок калибровки, возникающих из-за изменения влажности ПГС, автоматическую калибровку необходимо проводить по ПГС, насыщенной парами воды.

При проведении автоматической калибровки по ПГС анализатор АВП-11 измеряет температуру мембраны с помощью встроенного в АС датчика температуры и компенсирует температурную зависимость ее проницаемости по водороду. Затем рассчитывается уравнение калибровочной прямой, построенной в координатах: расчетное значение $(pH_2)_{расч}$ от истинного $(pH_2)_{ист}$ в калибровочной среде. Благодаря этому калибровка и измерения величины парциального давления (единицы измерения: мм.рт.ст., кПа) или процентного содержания водорода (единицы измерения: об. %) могут проводиться при температурах от 0 до 50 °С. При калибровке и измерениях водорода в жидкостях в единицах массовой концентрации (мг/л, мкг/л, ppm) анализатор компенсирует также температурную зависимость коэффициента растворимости водорода в воде. Поэтому калибровка и измерения массовой концентрации водорода в воде также могут проводиться при любой температуре в диапазоне от 0 до 50 °С. Интеллектуальные алгоритмы АВП-11 позволяют Вам проводить калибровку в любой выбранной единице измерения, а затем при измерениях переходить в любую другую единицу измерения. При этом не требуется еще раз проводить калибровку. Анализатор самостоятельно определит необходимость внесения тех или иных термокомпенсаций, выполнит все необходимые пересчеты, связанные с изменением как измеряемой величины, так и единицы измерения. Если измерения будут проводиться в водах с известным солесодержанием, анализатор также внесет коррекцию на соленость.

Специальная калибровка. При специальной калибровке анализатора в качестве стандартного образца с известным содержанием водорода используется водородосодержащая газовая смесь, получаемая с помощью установки калибровочной УК-01.

5.3. Общие сведения по введению коррекций в процессе измерений.

5.3.1. Коррекция на изменение барометрического давления.

Измеряемые величины «Процентное содержание водорода в газах» (об. %) не зависят от барометрического давления. Так как сигнал $АСrH_2$ прямо пропорционален pH_2 , то при проведении измерений в об. % необходимо следить за изменениями барометрического давления (В). Если барометрическое давление отличается на величину более чем 10 мм.рт.ст. от значения записанного в энергонезависимую память при последней калибровке, то необходимо откорректировать это значение. Для этого в режиме «УСТАНОВКА» (см. рис. 8.3-1 и 8.3-2) необходимо ввести текущее значение барометрического давления. При этом не требуется проводить автокалибровку снова. Эти замечания в полной мере относятся к задачам измерений процентного содержания водорода при повышенных давлениях, например в барокамерах и в сосудах работающих при избыточном давлении.

5.3.2. Коррекция на соленость.

Известно, что с увеличением солености массовая концентрация водорода в водных растворах уменьшается вследствие эффекта Сеченова. Поэтому при проведении измерений массовой концентрации водорода (единицы измерения мг/л, мкг/л, ppm) в водах с содержанием солей более 1 г/л необходимо вводить коррекцию на соленость. Следует помнить, что различные соли по-разному «высаливают» водород. Обычно коррекцию на соленость вводят по показаниям кондуктометра в пересчете на NaCl.

Более адекватным средством измерения концентрации водорода в жидкостях с неизвестными коэффициентами растворимости являются АСсО₂.

5.3.3. Коррекция систематической погрешности измерений: коэффициент «Жидкость-Газ».

При анализе жидкостей для АСрН₂ характерны систематические погрешности измерений. Природа подобных ошибок связана с неидеальностью АСрН₂. Эти ошибки проявляются в разнице показаний АСрН₂ в газовой фазе и жидкости, находящейся с ней в состоянии динамического равновесия. Эта ошибка получила название коэффициент «жидкость-газ». Для наиболее совершенных конструкций АСрН₂ коэффициент «жидкость-газ» составляет от 2 до 6 % (т.е. показания АСрН₂ в жидкости меньше показаний АСрН₂ в газовой фазе на 2-6%). Для АСрН₂-01, АСрН₂-05 и АСрН₂-06 коэффициент «жидкость-газ» не превышает 2,5 %. Для АСрН₂-03 и АСрН₂-04 величина коэффициента «жидкость-газ» не превышает соответственно 5 и 3,5 % при расходе анализируемой жидкости более чем 0.5 л/час. В анализаторе АВП-11 реализован алгоритм внесения компенсации систематической погрешности «жидкость-газ». Методика измерения и процедура внесения коррекции этой ошибки описана в Приложении 2 Паспорта.

5.3.4. Влияние скорости потока анализируемой жидкости. Сигнал АСрН₂ зависит от скорости потока анализируемой жидкости в окрестности газопроницаемой мембраны. Для минимизации влияния скорости потока на измерительный сигнал параметры АСрН₂ оптимизированы и выбраны исходя из условия обеспечения «неразрушающего контроля» анализируемой жидкости. В АСрН₂-01, АСрН₂-05 и АСрН₂-06 используются микроаноды, поэтому влияние скорости потока на сигнал АС незначительно благодаря малому потреблению водорода самим сенсором. Для обеспечения измерений в микрограммовой области концентраций необходимо применять катоды большего диаметра. Поэтому в АСрН₂-03 и АСрН₂-04 используются катоды диаметром до 1 мм. При скоростях потока более 1 л/час зависимость сигнала данных сенсоров от скорости потока незначительна и не требует применения специальных переливных устройств и стабилизаторов расхода. Целесообразность применения этих устройств оправдана только при расходах менее 1 л/час. Автоматическую же коррекцию ошибок измерения, обусловленных малыми расходами, можно обеспечить путем задания коэффициента «Жидкость-газ», предварительно измеренного при данном

расходе. Методика определения поправочного коэффициента «Жидкость-газ» описана в Приложении 2 Паспорта.

6. УКАЗАНИЕ МЕР БЕЗОПАСНОСТИ И РЕКОМЕНДАЦИИ ПО ЭКСПЛУАТАЦИИ АНАЛИЗАТОРА.

6.1. Эксплуатация анализатора без ознакомления с настоящим руководством не рекомендуется.

6.2. Техническое обслуживание анализатора и ремонтные работы должны проводиться при отключенном питании.

6.3. Перед включением анализатора в сеть следует проверить правильность установки предохранителя, сохранность изоляции сетевого шнура и вилки подключения к сети.

6.4. При эксплуатации анализатора запрещается:

- производить соединение и разъединение кабелей при включенном в сеть анализаторе;
- замыкать контакты токового выхода и RS-каналов при включенном в сеть анализаторе;
- работать при неисправном анализаторе;

При обнаружении неисправности необходимо выключить анализатор и вызвать специалиста.

6.5. Не допускается:

- применять шнур и соединительные кабели с поврежденной изоляцией;
- применять нестандартные предохранители.

6.6. При работе с амперометрическим сенсором следует соблюдать осторожность, оберегая стеклянную гильзу от ударов. При длительном хранении амперометрического сенсора в нерабочем состоянии (более 6 месяцев) необходимо слить раствор электролита, промыть корпус сенсора дистиллированной водой и одеть его на амперометрический сенсор (см. п. 3.7). При установке амперометрического сенсора в измерительную камеру необходимо проверить наличие герметизирующего кольца 4 и уплотнительного колпачка 11 (см. рис. 4.2).

6.7. При работе и межрегламентном обслуживании АС не допускается прикладывать механические усилия к кабелю АС. При работе или длительном хранении АС с раствором электролита (более 1 года) могут возникнуть трудности с разборкой АС из-за высыхания раствора электролита и кристаллизации солей в корпусе АС. В этом случае открутите гайку 1 (см. рис. 4.2) и с помощью шприца залейте 1 мл дистиллированной воды в верхнюю часть корпуса 2. Через 2 – 6 часов амперометрический сенсор можно достать из корпуса, не прикладывая особых усилий.

6.8. Во избежание загрязнения электродной системы не допускается прикасаться руками к поверхности электродов.

ТРЕБОВАНИЯ БЕЗОПАСНОСТИ

6.9. Анализаторы соответствуют общим требованиям безопасности ГОСТ 12.2.007.0-75, ГОСТ 30852.0-2002 (МЭК 60079-0-98).

6.10. Степень защиты от прикосновения к токоведущим частям оболочки блока питания анализаторов соответствует IP 66, сенсоров анализаторов – IP 68 по ГОСТ 14254-96.

6.11. Анализаторы соответствуют классу I по способу защиты от поражения электрическим током по ГОСТ 12.2.007.0-75.

6.12. Блок питания анализаторов оборудован резьбовыми элементами заземления диаметром 6 мм. Элемент заземления выполнен из металла стойкого к коррозии по отношению к окружающей среде и не имеет поверхностной окраски. Не допускается использование для заземления болтов, винтов, шпилек, являющиеся крепежными деталями изделия или его составных частей. Вокруг заземляющего элемента имеется контактная площадка без поверхностной окраски диаметром не менее 12 мм.

6.13. Возле места присоединения заземляющего проводника имеется не стираемый при эксплуатации знак заземления. Размеры знака соответствуют ГОСТ 21230-75.

6.14. Значение сопротивления между заземляющим элементом (местом заземления) и каждой доступной прикосновению металлической нетоковедущей частью изделия, которая может оказаться под напряжением, не превышает 0,1 Ом.

6.15. Устройство и эксплуатация анализаторов соответствуют «Правилам устройства электроустановок», «Правилам технической эксплуатации электроустановок потребителей», «Правилам техники безопасности при эксплуатации электроустановок». Анализаторы предназначены для эксплуатации во взрывоопасных зонах, в которых могут образовываться взрывоопасные смеси газов и паров с воздухом (категории IIА, IIВ, IIС группы Т1...Т6) по ГОСТ 30852.11-2002.

ОБЕСПЕЧЕНИЕ ВЗРЫВОЗАЩИЩЕННОСТИ ПРИ МОНТАЖЕ

6.16. Монтаж анализаторов должен производиться с соблюдением требований действующих «Правил устройства электроустановок» (ПУЭ гл. 7.3), «Правил технической эксплуатации электроустановок потребителем» (ПТЭЭП), ГОСТ 30852.13-2002 «Электроустановки во взрывоопасных зонах», настоящего руководства по эксплуатации.

6.17. Перед монтажом анализатор должен быть осмотрен. При этом необходимо обратить внимание на:

- маркировку взрывозащиты и предупредительные надписи;
- отсутствие повреждений оболочки блока питания и сенсора;
- наличие всех крепежных элементов (болтов, гаек, шайб и т.д.);
- наличие и состояние средств уплотнения (для кабеля и оболочки блока питания);
- наличие заземляющих устройств.

6.18. При монтаже анализатора необходимо проверить состояние взрывозащитных поверхностей деталей, подвергаемых разборке (механические повреждения не допускаются), при необходимости возобновить на них антикоррозионную смазку.

6.19. Все крепежные элементы должны быть затянуты, съемные детали должны прилегать к корпусу оболочки плотно, насколько позволяет конструкция анализатора.

6.20. Детали с резьбовым креплением должны быть завинчены на всю длину резьбы и застопорены. Монтаж анализатора должен осуществляться кабелем круглой формы с заполнением между жилами. Применение кабелей с полиэтиленовой изоляцией и в полиэтиленовой оболочке не допускается.

Диаметр кабеля должен соответствовать маркировке уплотнительного кольца. Уплотнение кабеля должно быть выполнено самым тщательным образом, так как от этого зависит взрывонепроницаемость кабельного ввода.

6.21. Снимающиеся при монтаже крышки и другие детали должны быть установлены на своих местах. При этом обратить внимание на затяжку элементов крепления крышки оболочки блока питания и регистрации анализатора и кабельного ввода, а также соединительного кабеля блока питания и сенсора.

6.22. Блок питания анализаторов АВП-11 должен быть заземлен с помощью наружного заземляющего зажима, который должен быть выполнен в соответствии с ГОСТ 21130. При этом необходимо руководствоваться ПУЭ и инструкцией ВСН 332-74/ММСС. Место присоединения заземляющего проводника должно быть тщательно зачищено и предохранено от коррозии путем нанесения консистентной смазки.

6.23. По окончании монтажа должно быть проверено сопротивление заземляющего устройства, которое должно быть не более 0,1 Ом.

6.24. Снимающиеся при монтаже крышки и другие детали должны быть установлены на своих местах. При этом обратить внимание на затяжку элементов крепления крышки оболочки блока питания анализатора и кабельного ввода, а также соединительного кабеля блока питания и сенсора.

ОБЕСПЕЧЕНИЕ ВЗРЫВОЗАЩИЩЕННОСТИ ПРИ ЭКСПЛУАТАЦИИ

6.25. Приемка анализаторов в эксплуатацию после их монтажа, организация их эксплуатации, выполнение мероприятий по технике безопасности должны проводиться в полном соответствии с ГОСТ 30852.16-2002 «Проверка и техническое обслуживание электроустановок во взрывоопасных зонах (кроме подземных выработок)», гл.3.4 ПТЭЭП. Эксплуатация анализаторов должна осуществляться таким образом, чтобы соблюдались все требования и параметры, указанные в подразделах «Обеспечение взрывозащищенности» и «Обеспечение взрывозащищенности при монтаже».

6.26. При эксплуатации анализаторов необходимо тщательно следить за состоянием средств, обеспечивающих взрывозащищенность; подвергать анализаторы ежемесячному и периодическому осмотрам.

6.27. При ежемесячном осмотре анализаторов проверить:

- целостность оболочек блока питания и сенсора (отсутствие на них вмятин, трещин и других повреждений);
- наличие маркировки взрывозащиты и предупредительных надписей;
- наличие крепежных деталей и стопорных устройств (крепежные и стопорные детали должны быть затянуты);
- состояние заземляющих устройств (болты заземляющего устройства должны быть затянуты, и на них не должно быть ржавчины).

6.28. Во время профилактических осмотров анализаторов должны выполняться все работы в объеме ежемесячного осмотра и, кроме того, проверяются:

- надежность уплотнения кабельного ввода. Проверку производят при отключенном электропитании. При проверке кабель не должен выдергиваться и проворачиваться в узле уплотнения;
- качество взрывозащищенных поверхностей деталей оболочки блока питания, подвергаемых разборке. Механические повреждения взрывозащитных поверхностей не допускаются;
- параметры взрывозащиты в соответствии с чертежом взрывозащиты анализаторов. С помощью набора щупов ГОСТ 882-75 производится проверка ширины щелей плоских взрывонепроницаемых соединений оболочки блока питания анализатора по всему периметру. Ширина щелей не должна превышать значений, указанных на чертеже средств взрывозащиты анализаторов. Отступления не допускаются.

Эксплуатация анализаторов с поврежденными деталями, обеспечивающими взрывозащиту, категорически запрещается.

6.29. Ремонт анализаторов должен производиться в соответствии с ГОСТ 30852.18-2002 «Ремонт и проверка электрооборудования, используемого во взрывоопасных газовых средах» и гл.3.4 ПТЭЭП.

7. ПОДГОТОВКА К РАБОТЕ

ВНИМАНИЕ! После транспортирования в условиях отрицательных температур анализаторы в транспортной таре должны быть выдержаны при нормальных условиях не менее 4 часов. При транспортировке в условиях отрицательных температур амперометрические сенсоры не заполняются раствором электролита, о чем делается соответствующая запись на стр. 2 настоящего руководства. В этом случае Вам необходимо выполнить операции п. 3.3.

7.1. Общие требования к установке анализаторов водорода.

Анализаторы АВП-11 могут устанавливаться в лабораторных или промышленных условиях “по месту” или на щите. В зависимости от исполнения амперометрического сенсора они могут устанавливаться в измерительную камеру, сосуд работающий под давлением, биореактор, метантенк или непосредственно в анализируемую среду. В исполнениях анализаторов АВП-11, предусматривающих поставку измерительной камеры, расстояние на которое она может быть удалена от анализатора определяется длиной кабеля АС. Измерительная камера должна быть закреплена в кронштейне, входящем в комплект поставки, в вертикальном положении.

*Научно-производственная Фирма “БИОАНАЛИТИЧЕСКИЕ СИСТЕМЫ И СЕНСОРЫ”
АНАЛИЗАТОР ВОДОРОДА АВП-11*

При проведении непрерывных измерений концентрации водорода в потоке жидкостей или газов, рекомендуется на линии входа анализируемой пробы установить регулятор давления (дроссель) и холодильник. Регулятор давления должен обеспечивать регулирование расхода анализируемой пробы через измерительную камеру АС в диапазоне от 0.1 до 50 л/час. Холодильник должен обеспечивать охлаждение анализируемой пробы до температуры 0 – 50°С. С целью уменьшения времени транспортного запаздывания и эффектов “подсоса воздуха” рекомендуется анализатор устанавливать в непосредственной близости от пробоотборной точки. Для подвода анализируемой пробы к измерительной камере АС допускается использование трубки из нержавеющей стали. Для удобства соединения трубки из нержавеющей стали с измерительной камерой допускается использовать короткий отрезок (не более 0.5 м) трубки из ПВХ с внутренним диаметром не менее 4 мм и толщиной стенки не менее 1 мм. При проведении непрерывных измерений водорода в микро граммовой области концентраций использование трубок из силиконовой резины не допускается. Слив анализируемой пробы должен быть свободным. Для этого допускается использование трубки из ПВХ с внутренним диаметром не менее 4 мм.

7.2. Установка анализатора АВП-11 (см. рис. 7.1.).

Внешний вид анализатора.

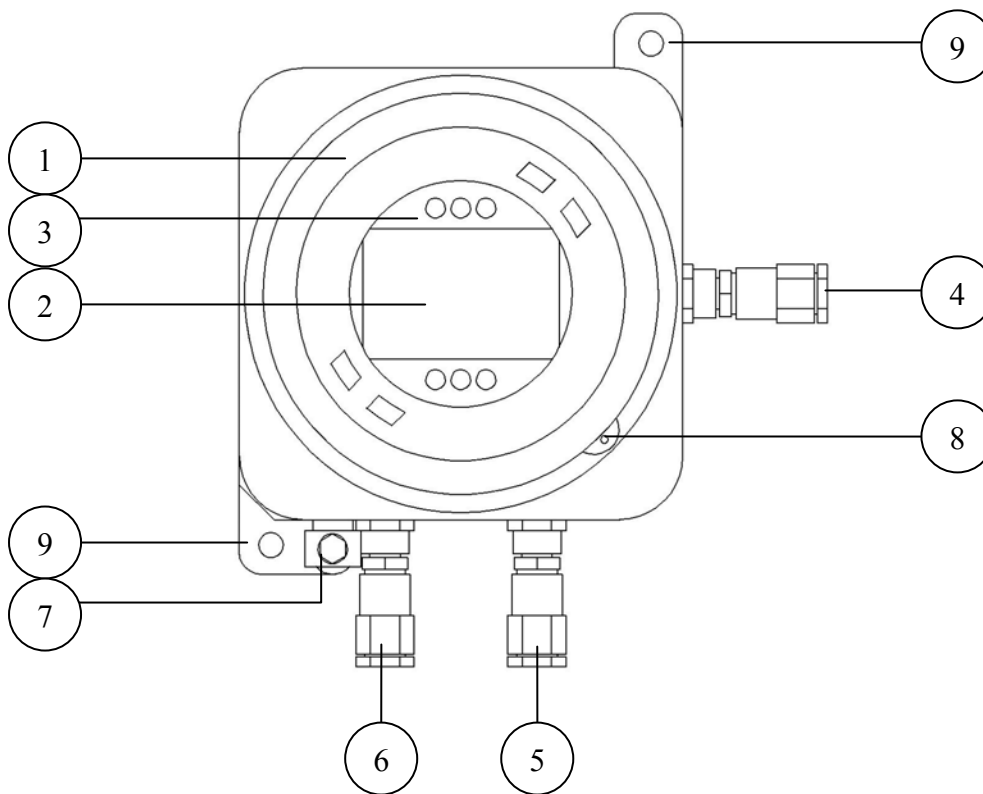

1. Крышка.
2. Графический дисплей.
3. Сенсорная клавиатура.
4. Гермоввод для кабеля сенсора.
5. Гермоввод для кабеля сети 220 / 36 В.
6. Гермоввод для кабелей токового выхода, контактов реле и интерфейсов RS232/RS485.
7. Болт для подключения заземления.
8. Стопорный винт.
9. Монтажные петли.

Рис.7.1. Внешний вид анализатора.

Анализатор АВП-11 (см. рис.7.1.) выполнен в герметичном боксе со степенью пылевлагозащиты IP-66. На лицевой поверхности расположен графический дисплей 2 и сенсорная клавиатура 3.

Установка измерительного устройства анализатора АВП-11.

На задней стенке анализатора (Рис.7.1.) расположены две монтажные петли 9 с отверстиями диаметром 10 мм. Крепление бокса производят через отверстия в монтажных петлях с помощью винтов или дюбельных соединений. Заземляющий провод подключают к болту 7. Установочные размеры для крепления анализатора приведены на рис.7.2.



Рис.7.2. Установка анализатора.

Подключение токового выхода, контактов реле, интерфейсов RS-232 / RS-485, сети 220 / 36 В.

Для доступа в отсек (Рис.7.1.) необходимо открутить стопорный винт 8, выкрутить крышку корпуса 1. Далее согласно Рис.7.3. открутить винты 2 крепления передней панели и снять переднюю панель 1. В нижнем отсеке (рис.7.3.2.) расположены разъем для подключения АС, клеммники 2, 3, 4, предохранитель 5 и отсек для батарейки. Если питание анализатора будет осуществляться от сети 36В 50 Гц, необходимо предохранитель 5 установить в соответствии с маркировкой. При выпуске с производства предохранитель устанавливается в положение, соответствующее питанию анализатора от сети 220В 50Гц. Для ввода кабеля питающей сети 220/36 В (Рис.7.1) используется гермоввод 5. Для ввода кабеля токового выхода, кабеля интерфейса RS-232/ RS-485 используется гермоввод 6. Пропущенные через отверстия в гермовводах кабели подсоединяют к соответствующим клеммникам (рис.7.3.2.). Для обеспечения герметичности ввода кабели должны иметь круглое сечение с наружным диаметром изоляции от 2.5 до 8 мм. Для стандартных токовых выходов 0/4 - 20 мА или 0 - 5 мА сумма сопротивлений регистрирующего прибора и омического сопротивления кабеля не должна превышать 700 Ом или 2,5 кОм соответственно.

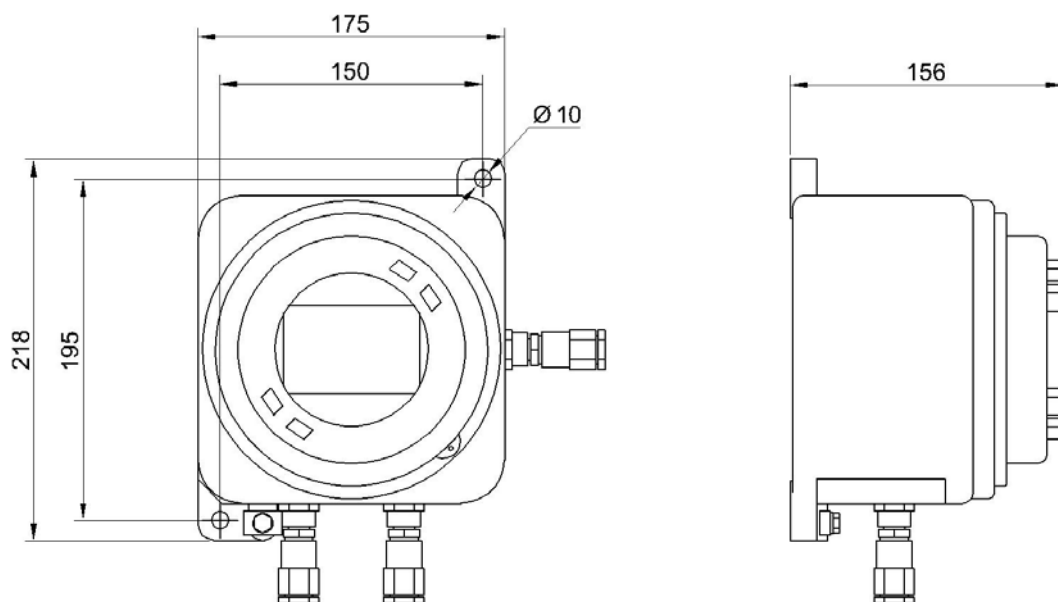

Рис.7.3.1. Снятие передней панели.



1. Системная плата.
2. Клеммник контактов реле.
3. Клеммник интерфейса RS-232 / RS-485.
4. Клеммник для подключения сети 220 / 36 В.
5. Предохранитель.

Рис.7.3.2. Расположение элементов в отсеке.

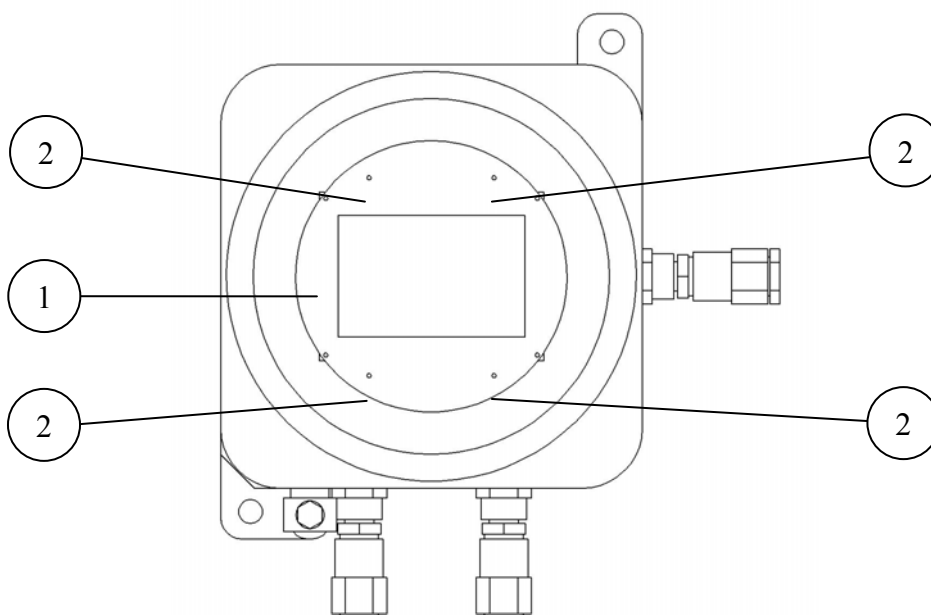
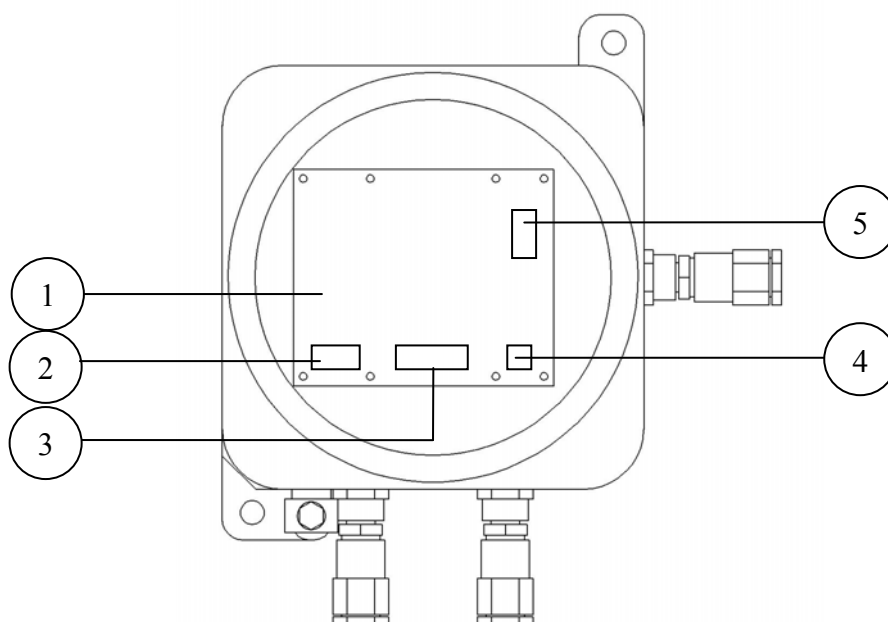
7.3. Установка измерительной камеры (см. рис. 7.4.).

Для решения ряда конкретных задач аналитического контроля водорода, фирмой «Альфа БАССЕНС» выпускаются несколько модификаций измерительных камер. Конструктивные особенности измерительных камер приведены в п. 4.3. Измерительная камера устанавливается в кронштейне, поставляемом вместе с ИК. Крепление кронштейна осуществляется с помощью одного винта. Для этого в месте крепления кронштейна необходимо выполнить

одно отверстие М4 и два отверстия диаметром 2 мм согласно рис.7.5. При сверлении отверстий диаметром 2 мм (под штифты) Вы можете предусмотреть возможность установки ИК в вертикальном положении или под острым углом к горизонту. Расстояние от места установки ИК до анализатора определяется длиной кабеля АС, входящего в комплект выбранного Вами исполнения анализатора АВП-11. Закрепите кронштейн с помощью винта М4, предварительно совместив штифты в кронштейне с отверстиями $d=2$ мм. Установите АС в ИК и закрутите накидную гайку до упора. При закручивании гайки резиновое кольцо на мембранном колпачке должно перекрыть дренажное отверстие и герметизировать АС в ИК. Затем установите ИК в кронштейн. Подвод анализируемой пробы монтировать трубкой из нержавеющей стали и трубкой из ПВХ (для гибкого соединения). При проведении непрерывных измерений водорода в микрограммовой области концентраций использование трубок из силиконовой резины не допускается. Слив анализируемой пробы должен быть свободным. Для этого допускается использовать трубки из ПВХ с внутренним диаметром не менее 4 мм.



Рис. 7.4. Установка измерительной камеры

7.4. Включение анализатора. Для включения анализатора нужно подключить его к сети переменного напряжения 200В или 36В. Через 15 минут анализатор готов к работе.

Примечание. Для поляризации измерительного электрода $АСrH_2$ он должен быть подключен к измерительному устройству анализатора не менее 9-12 часов. При выключении анализатора измерительный электрод АС поляризуется от батарейки, установленной в нижнем отсеке анализатора. Батарейку необходимо заменять 1 раз в 2 года.

8. НАСТРОЙКА И УПРАВЛЕНИЕ РЕЖИМАМИ РАБОТЫ АНАЛИЗАТОРА.

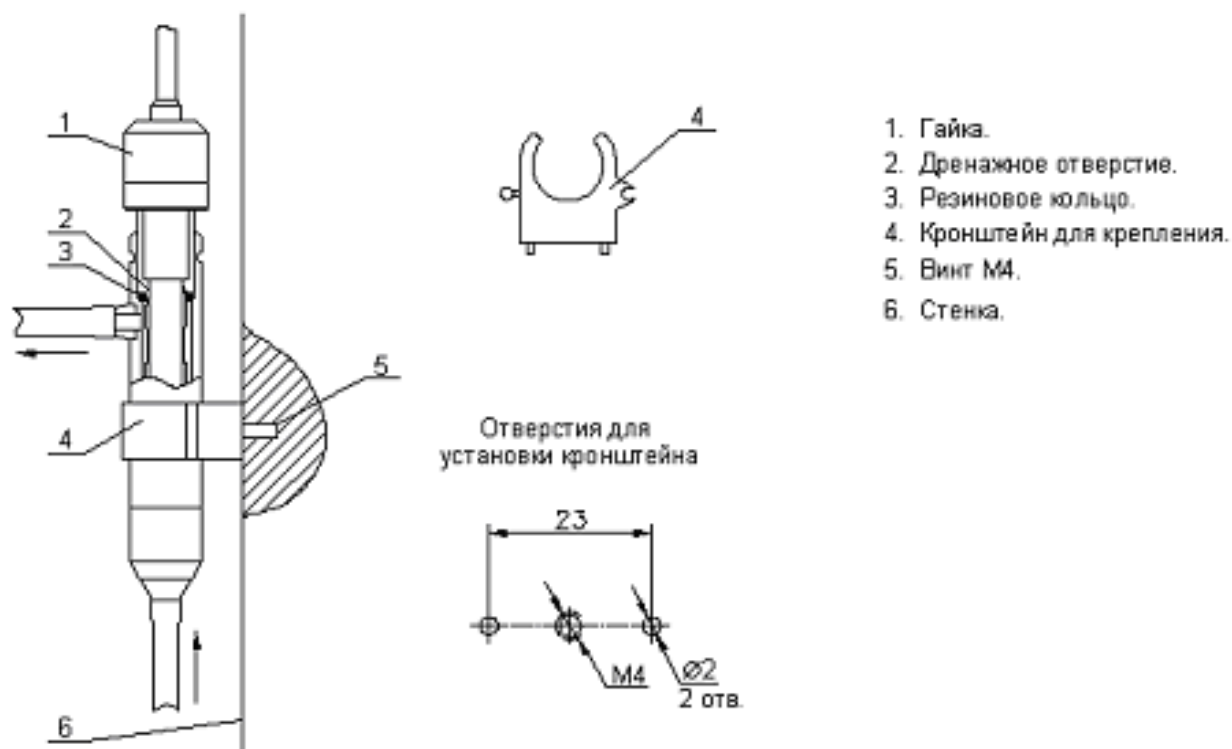
8.1. Включение анализатора и интерфейс программы.

После включения анализатора АВП-11 на графическом дисплее отображается логотип фирмы «Альфа БАССЕНС». Затем начинается процесс самодиагностики и автоматической настройки анализатора, который занимает 3-5 минут. Во время диагностики на дисплее отображается процесс выполнения различных диагностических тестов и указывается процент завершения самодиагностики. После успешного завершения диагностических тестов и настройки анализатор переходит в режим измерения и на дисплее анализатора отображаются результаты измерения концентрации водорода в выбранной единице измерения, температуры, время и дата (см. рис. 8.1).



Рис. 8-1. Окно результатов измерения.



Сверху и снизу от дисплея (см. рис. 4.1) расположена сенсорная магнитная клавиатура, состоящая из шести клавиш. Управление кнопками клавиатуры осуществляется при помощи магнитного устройства «Стилус». С помощью этих клавиш Вы управляете работой анализатора. Дисплей и клавиатура имеют подсветку, что создает комфортные удобства в работе с анализатором в затемненных помещениях. Клавиши клавиатуры выполняют следующие функции:

← - клавиша «ВВОД» выполняет функции входа в ГЛАВНОЕ МЕНЮ, ввода данных, выбора опций меню и утвердительных ответов «ДА» на вопросы, высвечиваемые на графическом дисплее;

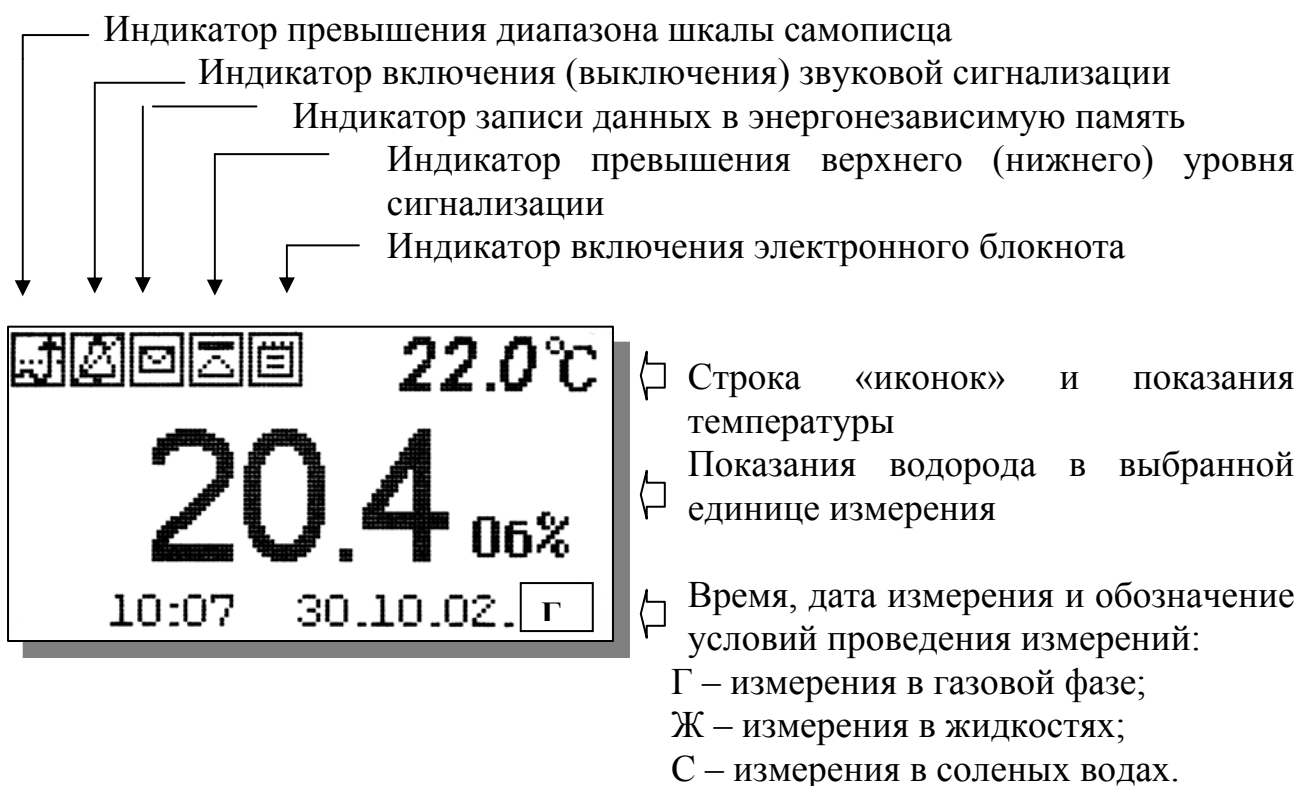
С – клавиша «СБРОС» выполняет функцию отказа от выполнения предлагаемых на дисплее действий и возврата к предыдущим опциям меню. С помощью этой клавиши также даются отрицательные ответы «НЕТ» на вопросы, высвечиваемые на графическом дисплее. При срабатывании звуковой сигнализации удержание этой клавиши в нажатом состоянии в течение 5 сек. отключает звуковой сигнал. Повторное удержание этой клавиши включает звуковой сигнал



Четыре клавиши ▲, ◀, ▼, ▶

выполняют функции перемещения курсора в направлениях указанных стрелками.

Когда анализатор требует ввести числовые или символьные значения, клавишами со стрелками «ВПРАВО», «ВЛЕВО» выбирается знакоместо для ввода конкретной цифры или символа. С помощью этих клавиш также осуществляется функция пролистывания данных, записанных в энергонезависимую память и электронный блокнот.

Когда анализатор требует ввести числовые или символьные значения, клавиши со стрелками «ВВЕРХ», «ВНИЗ» выполняют функцию «пролистывания» («больше» и «меньше») и выбора конкретных цифр или символов.

В режиме «Измерение» при нажатии клавиши «ВНИЗ» осуществляется запись данных в электронный блокнот.

Одновременное нажатие клавиш «ВНИЗ» и «ВВОД» в окне «КАЛИБРОВКА» позволяет войти в служебное меню. Опции служебного меню позволяют провести калибровку датчика температуры, электроники и ввести значение коэффициента «Жидкость-газ».

Одновременное нажатие клавиш «ВНИЗ» и «ВВОД» в окне настройки токового выхода позволит Вам изменить масштаб шкалы самописца.

Одновременное нажатие клавиш «ВНИЗ» и «ВВОД» в окне «Установка» позволит Вам восстановить заводские настройки анализатора.

Во время работы анализатора на дисплее могут появляться сообщения:

Пожалуйста подождите - Это сообщение появляется при очень быстром изменении сигнала датчика и анализатору для проведения более точных измерений требуется несколько секунд для выбора оптимального коэффициента усиления.

НЕТ СЕНСОРА – Это сообщение появляется, когда сенсор не подключен к анализатору или поврежден его кабель.

Не смотря на довольно сложное и разветвленное программное обеспечение, анализатор имеет простой и удобный для Пользователя программный интерфейс. Большой графический дисплей и клавиатура из шести

клавиш позволяют Пользователю управлять работой анализатора, осуществлять различные виды настроек и калибровок, записывать и выводить информацию на дисплей анализатора, компьютер и др. интерфейсные устройства. Пользование анализатором предельно простое и сводится к выбору нужных опций в меню и ответам на вопросы, высвечиваемых на дисплее, с помощью двух клавиш «Да» (Ввод) и «Нет» (Сброс). Алгоритмы управления построены таким образом, что анализатор «ведет» оператора, исключая возможные сбои и ошибки в его работе. Приведенное ниже описание интерфейса Пользователя поможет Вам быстро освоить работу с анализатором. При описании интерфейса Пользователя над иллюстрацией каждого окна указывается цепочка опций, при выборе которых Вы выходите на это окно.

8.2. Главное меню.

Дисплей данных ⇨ главное меню

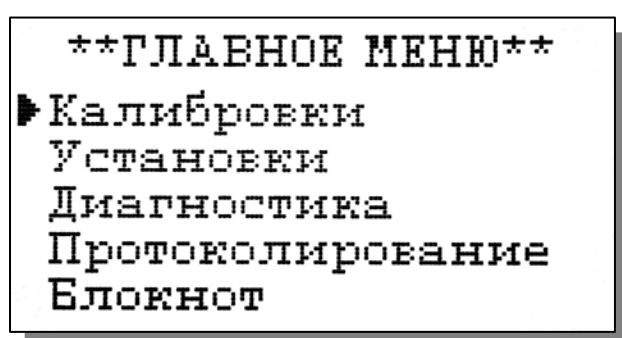

Для входа в главное меню нажмите клавишу «ВВОД». На дисплее анализатора появится окно, ****ГЛАВНОЕ МЕНЮ****, показанное на рис. 8.2-1.

В этом окне с помощью клавиш перемещения курсора Вы можете выбрать одну из пяти опций.

Рис. 8.2-1. Окно «Главное меню»

Калибровки - Вход в меню «Калибровки» позволит Вам провести калибровку нулевой точки анализатора, выполнить авто калибровку по ПГС и специальную калибровку при помощи калибратора (подробное описание режима «КАЛИБРОВКА» приведено в п. 9.)

Установки - Вход в меню «Установки» позволит Вам ввести барометрическое давление, коэффициент «Жидкость-газ», соленость, выбрать измеряемую величину и единицу измерения водорода, установить часы и настроить интерфейсные устройства. Это меню используется для настройки анализатора на решение конкретных задач аналитического контроля водорода.

Дисплей данных ⇨ главное меню ⇨ установки

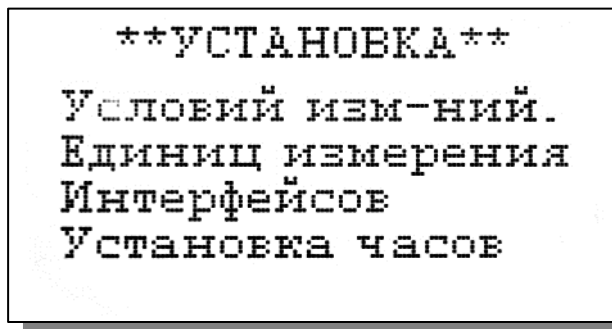

В главном меню выберите опцию «Установки» и нажмите «ВВОД». На дисплее анализатора появится окно, ****УСТАНОВКА****, изображенное на рис. 8.2-2.

В этом окне с помощью клавиш перемещения курсора Вы можете выбрать одну из четырех опций.

Рис. 8.2-2. Окно «УСТАНОВКА»

Диагностика – вход в опцию «ДИАГНОСТИКА» позволит Вам выполнить диагностические тесты отдельных блоков измерительного устройства и амперометрического сенсора.

Дисплей данных ⇨ главное меню ⇨ диагностика

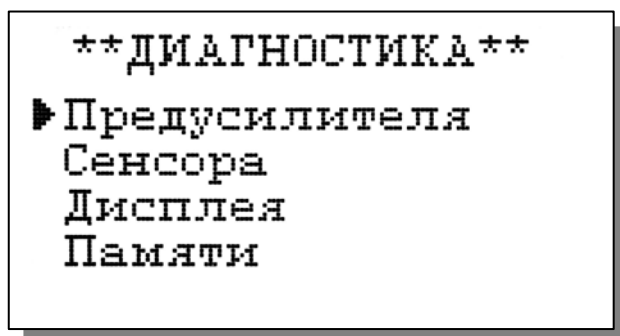

В главном меню выберите опцию «ДИАГНОСТИКА» и нажмите «ВВОД». На дисплее анализатора появится окно, ****ДИАГНОСТИКА****, изображенное на рис. 8.2-3.

Рис. 8.2-3. Окно «ДИАГНОСТИКА».

Протоколирование. Вход в опцию «ПРОТОКОЛИРОВАНИЕ» позволит Вам задавать интервал времени для дискретной записи результатов измерений в энергонезависимую память, осуществлять включение и выключение режима «ПРОТОКОЛИРОВАНИЕ», выводить результаты измерений на дисплей анализатора и компьютер, а также производить удаление данных из энергонезависимой памяти.

Дисплей данных ⇨ главное меню ⇨ протоколирование

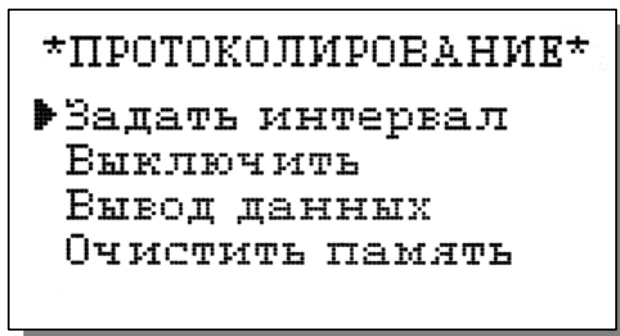

В главном меню выберите опцию «ПРОТОКОЛИРОВАНИЕ» и нажмите «ВВОД». На дисплее анализатора появится окно ****ПРОТОКОЛИРОВАНИЕ****, изображенное на рис. 8.2-3.

Рис. 8.2-4. Окно «ПРОТОКОЛИРОВАНИЕ»

Электронный блокнот. Вход в опцию «БЛОКНОТ» позволит Вам осуществлять включение и выключение режима записи данных в электронный блокнот, выводить результаты измерений на дисплей анализатора, а также производить удаление данных из блокнота. Запись данных в электронный блокнот осуществляется в режиме «ИЗМЕРЕНИЕ» нажатием на клавишу «ВНИЗ».

Дисплей данных ⇔ главное меню ⇔ электронный блокнот

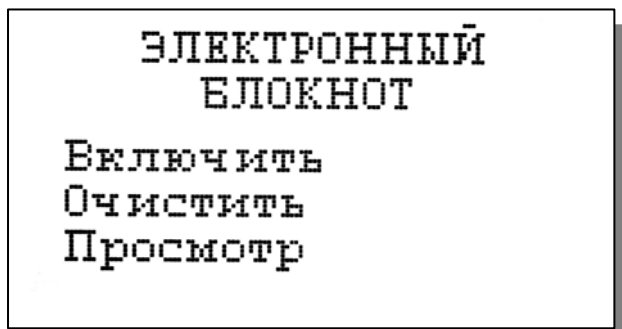

В главном меню выберите опцию «БЛОКНОТ» и нажмите «ВВОД». На дисплее анализатора появится окно ****ЭЛЕКТРОННЫЙ БЛОКНОТ****, изображенное на рис. 8.2-4.

Рис. 8.2-4. Окно «ЭЛЕКТРОННЫЙ БЛОКНОТ»

8.3. Меню «УСТАНОВКА»

Дисплей данных ⇔ главное меню ⇔ установки

Это меню (см. рис. 8.3-1) используется для настройки анализатора на решение конкретных задач аналитического контроля водорода. Вход в меню «Установка» позволит Вам ввести данные по условиям проведения измерений, выбрать измеряемую величину и единицу измерения водорода, установить часы и настроить интерфейсные устройства.



Рис. 8.3-1. Окно «УСТАНОВКА»

Установка условий измерений.

Меню установка ⇔ установка условий измерений

При выборе опции «Условий измерений» (см. рис. 8.3-1) на дисплее анализатора открывается одно из трех окон в зависимости от установленной предварительно единицы измерения. Если в опции «Установка единиц измерения» были выбраны единицы измерения об.%, то на дисплее анализатора высвечивается окно, показанное на рис. 8.3-2

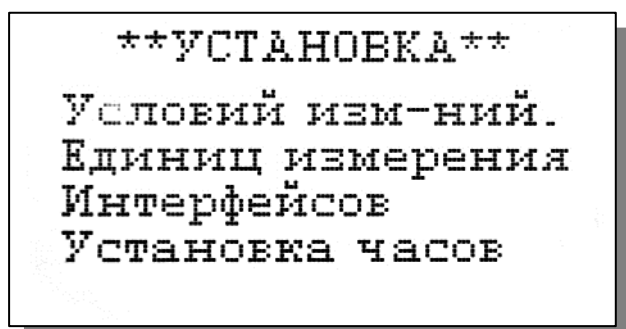

Рис. 8.3-2 Окно установок условий измерений.



Рис. 8.3-3 Окно установки барометрического давления

При нажатии клавиши «Ввод» на дисплее анализатора появится окно для ввода данных барометрического давления (рис. 8.3.-3). Значение барометрического давления вводится с помощью клавиш перемещения курсора и клавиши «ВВОД».

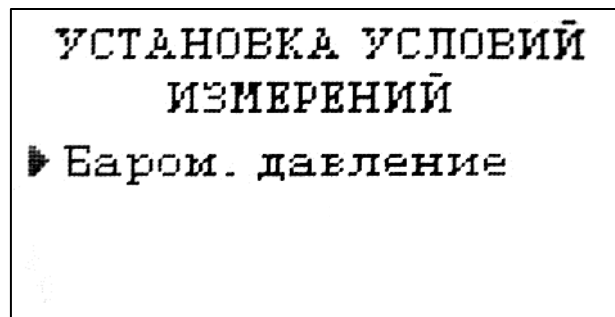
Меню установка → установка условий измерений

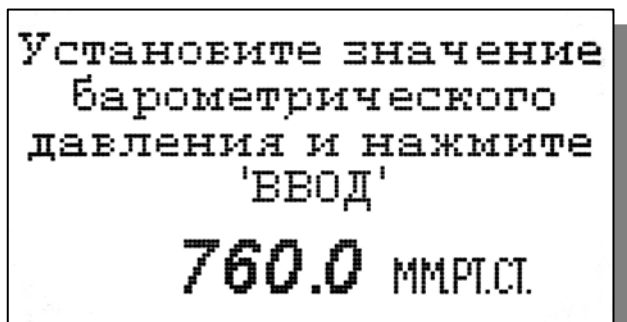

Рис. 8.3-4 Окно установки барометрического давления и солености

Если в опции «Установка единиц измерения» были выбраны единицы измерения массовой концентрации водорода, то при выборе опции «Условий измерений» (см. рис. 8.3-1) на дисплее анализатора открывается окно, показанное на рис. 8.3-4

При выборе опции «Соленость» на дисплее анализатора высвечивается окно показанное на рис. 8.3-5. С помощью клавиш перемещения курсора и клавиши «ВВОД» осуществляется ввод значения солености в анализируемой жидкости в пересчете на NaCl.

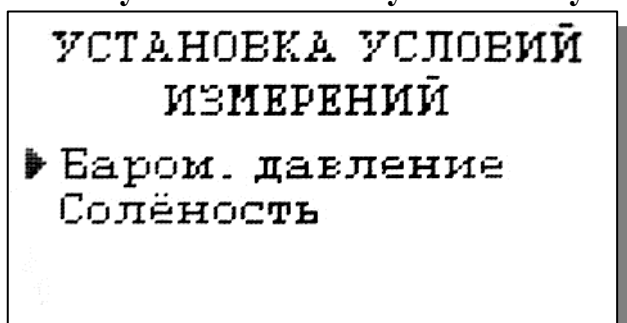

Рис. 8.3-5. Окно установки солености

Меню установка → установка условий измерений

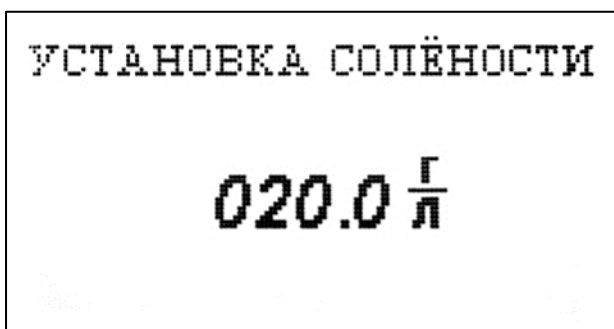

Рис. 8.3-6. Окно установки барометрического давления и выбора среды где будут проводиться измерения рН₂.

При выборе опции «Жидкость/Газ» на дисплее анализатора высвечивается окно показанное на рис. 8.3-7.

Если в опции «Установка единиц измерения» была выбрана измеряемая величина парциального давления водорода (мм. рт. ст., кПа), то при выборе опции «Условий измерений» (см. рис. 8.3-1) на дисплее анализатора открывается окно, показанное на рис. 8.3-6

С помощью клавиш перемещения курсора и клавиши «ВВОД» осуществляется выбор среды где будут производиться измерения рН₂ (в жидкости или в газовой фазе). При выборе опции «Жидкость» анализатор будет автоматически компенсировать систематическую погрешность измерений, известную как коэффициент «Жидкость-Газ» (см. п. 5.3.3).

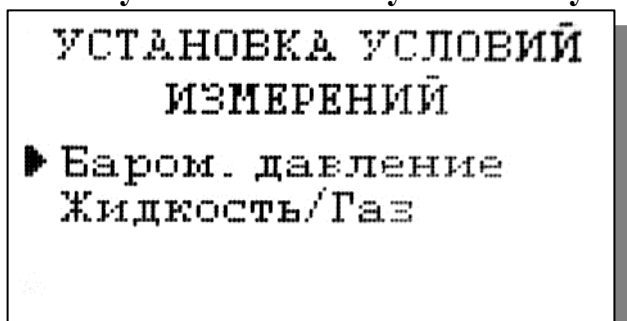

Рис. 8.3-7. Окно выбора среды где будут проводиться измерения рН₂.

Установка единиц измерения

Дисплей данных ⇌ главное меню ⇌ установки ⇌ установка единиц измерения ⇌

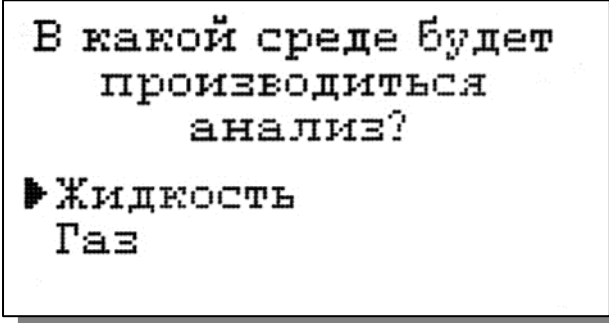
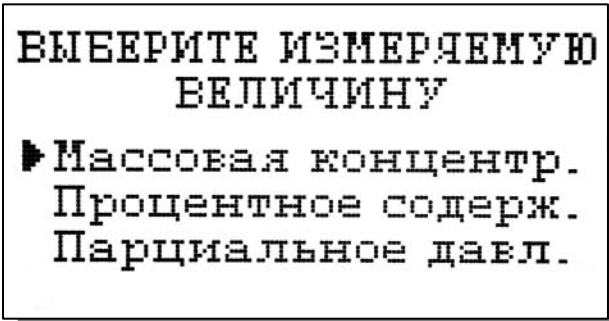

При входе в опцию «УСТАНОВКА единиц измерения» анализатор предлагает Вам выбрать измеряемую величину. На дисплее анализатора высвечивается окно, показанное на рис. 8.3-8

Рис. 8.3-8 Окно выбора измеряемой величины

С помощью клавиш перемещения курсора выберите одну из опций на дисплее (см. рис. 8.3-8) и нажмите клавишу «ВВОД». В зависимости от выбранной Вами опции на дисплее появится одно из трех окон.



Рис. 8.3-9а



Рис. 8.3-9б

Рис. 8.3-9в

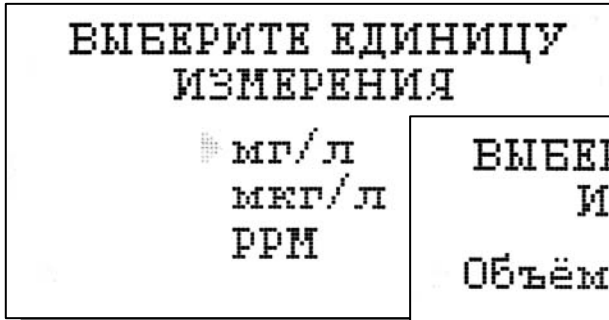

8.3-9. Окна выбора единиц измерения.

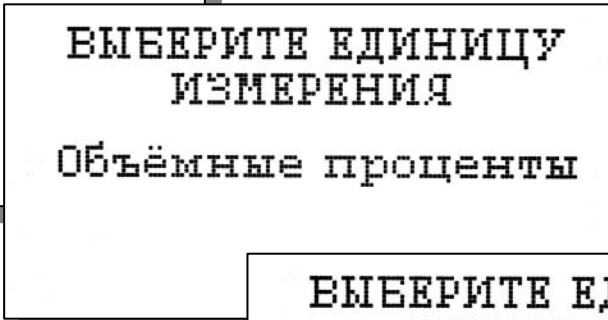
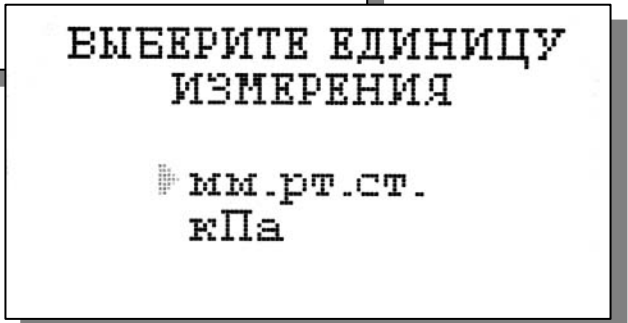
В первом окне (см. рис. 8.3-9а) анализатор предлагает Вам выбрать единицу измерения массовой концентрации водорода при измерениях в жидкостях: мг/л; мкг/л; ppm. При проведении измерений в этих единицах анализатор вносит двойную термокомпенсацию как на свойства газопроницаемой мембраны сенсора, так и на температурную зависимость коэффициента растворимости водорода в воде.

Во втором окне (см. рис. 8.3-9б) анализатор предлагает Вам выбрать единицу измерения процентное содержание водорода: объемные проценты (об. % - используется при анализе газов). При проведении измерений в этих единицах анализатор вносит термокомпенсацию только на свойства газопроницаемой мембраны сенсора.

В третьем окне (см. рис. 8.3-9в) анализатор предлагает Вам выбрать единицу измерения парциального давления водорода: мм.рт.ст. или кПа. Измерения в этих единицах используются как для анализа газов, так и жидкостей. При проведении измерений в этих единицах анализатор вносит термокомпенсацию только на свойства газопроницаемой мембраны сенсора. После выбора единиц измерения (мм. рт. ст. или кПа) на дисплее анализатора высветится окно показанное на рис. 8.3-7. При выборе опции «Жидкость» анализатор будет автоматически компенсировать систематическую погрешность измерений, известную как «Коэффициент Жидкость-Газ» (см. п. 5.3.3).

После нажатия клавиши «ВВОД» на дисплее анализатора появится окно результатов измерений (см. рис. 8.1), в котором они отображаются в выбранной Вами единице измерения. Если Вы захотите изменить единицу измерения в процессе работы, то интеллектуальные алгоритмы АВП-11 позволят Вам это сделать, не прибегая к необходимости проведения повторной калибровки. Анализатор самостоятельно определит необходимость внесения тех или иных термокомпенсаций, выполнит все необходимые пересчеты, связанные с изменением как измеряемой величины, единицы измерения и параметров калибровки. Кроме того, анализатор определит необходимость компенсации систематической погрешности измерений «Жидкость-Газ».

Установка интерфейсов

Дисплей данных ⇨ главное меню ⇨ установки ⇨ установка интерфейсов

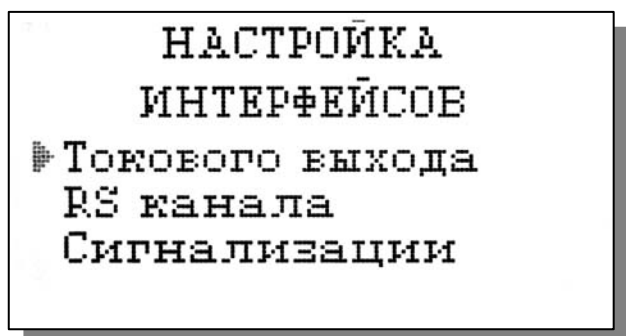

При входе в опцию «УСТАНОВКА Интерфейсов» анализатор предлагает Вам выбрать интерфейсное устройство для настройки. На дисплее анализатора высвечивается окно, показанное на рис. 8.3-10.

Рис. 8.3-10 Окно выбора

интерфейсов

Настройка токового выхода

В окне «НАСТРОЙКА ИНТЕРФЕЙСОВ» (см. рис. 8.3-10) выберите опцию «Токового выхода» и нажмите клавишу «ВВОД». На дисплее анализатора в течение 5 секунд высвечивается окно, показанное на рис. 8.3-11.

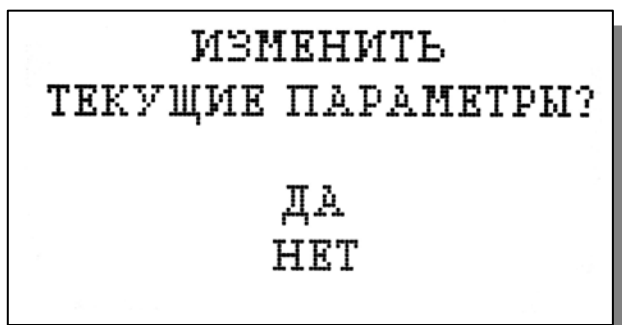

на дисплее анализатора появляется окно, показанное на рис. 8.3-12
Рис. 8.3-12 Окно вопроса

В этом окне с помощью клавиш перемещения курсора выберите стандартный токовый выход (0-20, 4-20 или 0-5 мА), на который настроен Ваш регистрирующий самописец. После нажатия клавиши «ВВОД» на дисплее анализатора появляется окно, показанное на рис. 8.3-14.



Рис. 8.3-14 Окно настройки шкалы самописца



Рис. 8.3-11 Окно текущие параметры.

Затем на дисплее анализатора появится окно, показанное на рис. 8.3-12. Если Вы хотите оставить настройки без изменений выбираете «НЕТ», анализатор возвращается в окно настройки интерфейсов. Если Вы хотите изменить настройки токового выхода выбираете «ДА»,

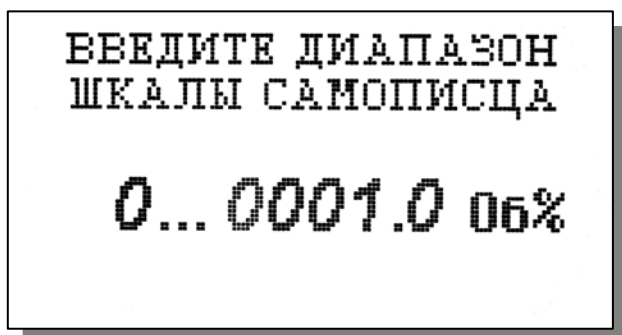

Рис. 8.3-13 Окно выбора стандартного токового выхода

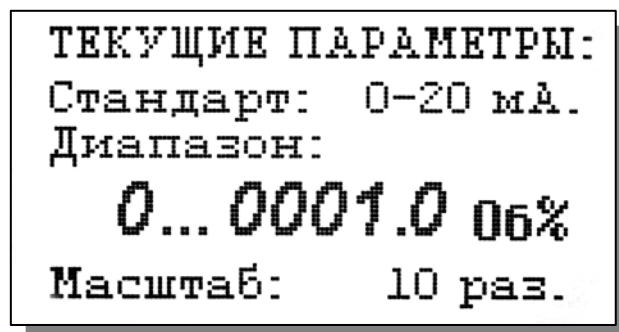
С помощью клавиш перемещения курсора установите верхний диапазон шкалы самописца и нажмите «ВВОД».

На дисплее анализатора появится окно, показанное на рис. 8.3-15.

Чтобы избежать «зашкаливания» пера самописца при превышении верхнего предела шкалы самописца, Вы можете ввести коэффициент уменьшения масштаба шкалы равный 10 или отказаться от масштабирования. Для ввода коэффициента масштабирования установите курсор на опцию «ДА» и нажмите клавишу «ВВОД».

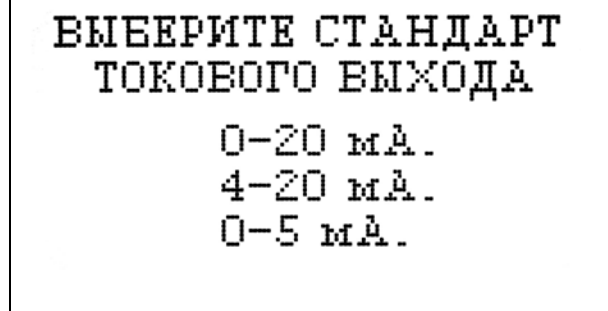

Рис. 8.3-15 Окно ввода коэффициента масштабирования шкалы самописца.

В анализаторе также предусмотрена возможность ввода других масштабных коэффициентов (2, 5, 20). Для выбора любого из этих коэффициентов в окне рис. 8.3.15 необходимо удерживая клавишу «Стрелка вниз» в нажатом состоянии нажать клавишу «ВВОД». На дисплее анализатора появится окно, показанное на рис. 8.3-16.

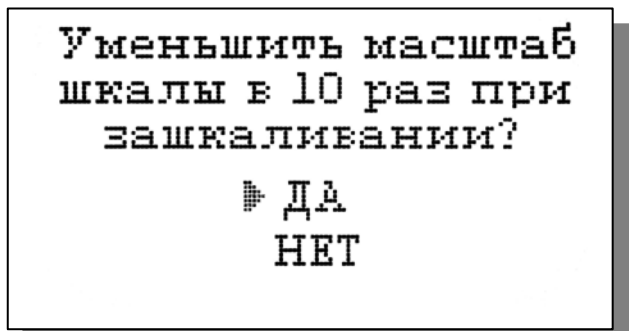

Рис. 8.3-16 Окно ввода коэффициентов масштабирования шкалы самописца.

После выбора коэффициента масштабирования анализатор переходит в режим измерения и на дисплее появляется окно, показанное на рис. 8.1.

Настройка интерфейсов - RS-Канала

Дисплей данных ⇌ главное меню ⇌ установки ⇌
 установка интерфейсов ⇌ RS-канала

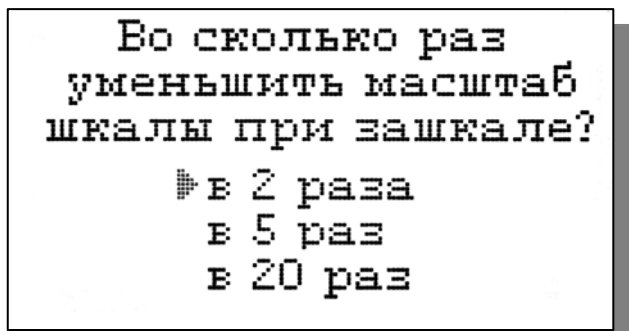
Настройка RS-Канала

В окне «НАСТРОЙКА ИНТЕРФЕЙСОВ» (см. рис. 8.3-10) выберите опцию «НАСТРОЙКА RS-Канала» и нажмите клавишу «ВВОД». На дисплее анализатора появится окно, показанное на рис. 8.3-17.



Рис. 8.3-17 Окно «УСТАНОВКИ RS-Канала»

В этом окне (рис. 8.3-17) Вы можете включить/выключить передачу результатов измерений через RS-канал на компьютер, а также задать интервал времени для передачи данных.

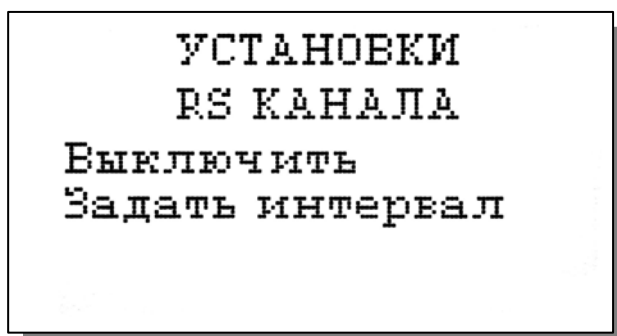

Рис. 8.3-18 Окно ввода интервала времени для записи данных

Задание интервала времени осуществляется с помощью клавиш перемещения курсора. После ввода данных анализатор вернется в окно «НАСТРОЙКА ИНТЕРФЕЙСОВ» (см. рис. 8.3-10).

НАСТРОЙКА ИНТЕРФЕЙСОВ Сигнализации

Дисплей данных \rightleftarrows главное меню \rightleftarrows установки \rightleftarrows установка интерфейсов \rightleftarrows Сигнализации

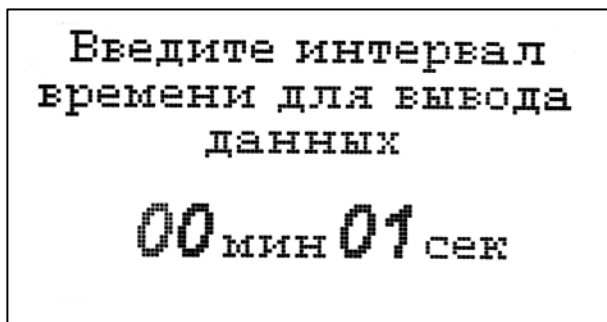
Настройка Сигнализации

В окне «НАСТРОЙКА ИНТЕРФЕЙСОВ» (см. рис. 8.3-10) выберите опцию «Сигнализации» и нажмите клавишу «ВВОД». На дисплее анализатора высветится окно, показанное на рис. 8.3-19.



Рис. 8.3-19 Окно «Настройка сигнализации»

В этом окне Вы можете настроить пределы срабатывания сигнализации по верхнему и нижнему уровням, а также включить/выключить сигнализацию.

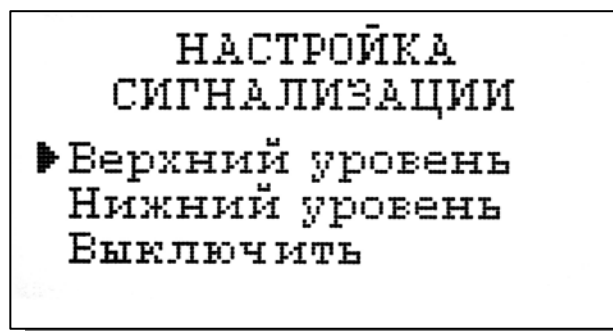
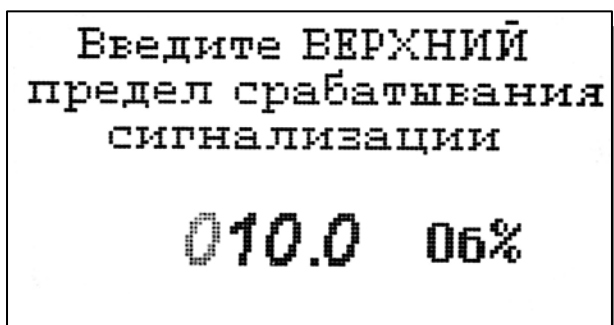

предела срабатывания сигнализации.

Для настройки сигнализации по верхнему уровню в окне рис. 8.3-19 выберите опцию «Верхний уровень» и нажмите клавишу «ВВОД». На дисплее анализатора высветится окно, показанное на рис. 8.3-20.

Рис. 8.3-20 Окно настройки верхнего

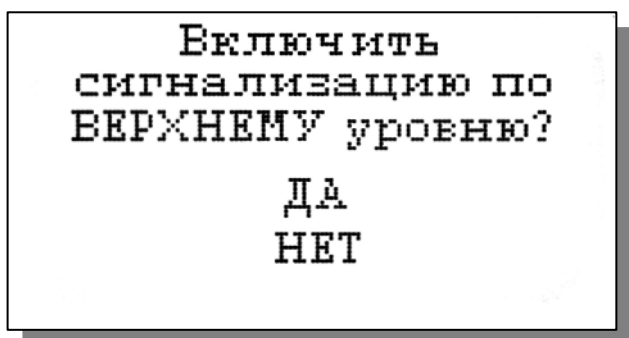

нажмите «ВВОД»

Рис. 8.3-21 Окно включения сигнализации по верхнему уровню

Настройка нижнего предела срабатывания сигнализации осуществляется аналогичным образом.

При срабатывании сигнализации на дисплее в строке иконок появляется мигающий знак, обозначающий превышение нижнего или верхнего пределов сигнализации, а также раздается прерывистый звуковой сигнал и в строке иконок появляется знак звукового сигнала. Для отключения звукового сигнала нажмите клавишу «Сброс» и удерживайте ее в нажатом состоянии в течение 3-5 сек. Для повторного включения звукового сигнала удерживайте клавишу «Сброс в нажатом состоянии» в течение 3-5 сек.

Установка часов →

Дисплей данных
часов

→ Главное меню



Установки



Установка

Установка часов осуществляется из окна «УСТАНОВКА». В этом окне (см. рис. 8.3-1) выберите опцию «Установка часов» и нажмите клавишу «ВВОД». На дисплее анализатора высветится окно, показанное на рис. 8.3-22. Установите дату и время и нажмите клавишу «ВВОД»



Рис. 8.3-22 Окно установки часов

После ввода текущего времени и даты анализатор переходит в режим измерения (см. рис. 8.1). В нижней строке окна будут высвечиваться время и дата. При активизации протоколирования запись данных в энергонезависимую память и электронный блокнот будет производиться в установленной шкале времени.

8.4. Меню «ДИАГНОСТИКА»

Дисплей данных ⇐⇒ главное меню ⇐⇒ диагностика

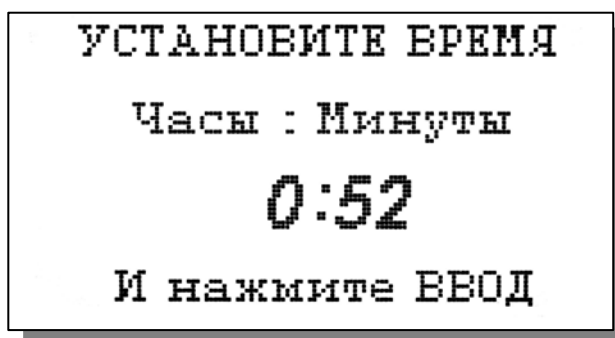
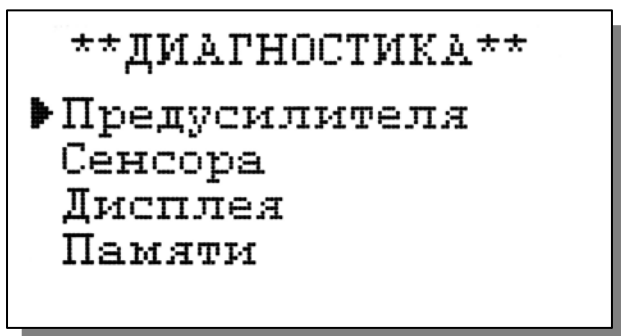

При входе в меню «ДИАГНОСТИКА» на дисплее анализатора открывается окно, показанное на рис. 8.4-1. В этом окне Вы можете выбрать четыре опции диагностических тестов.

Рис. 8.4-1 Окно «Диагностика»

При выборе одной из этих опций на дисплей анализатора будут вызываться окна, показанные ниже

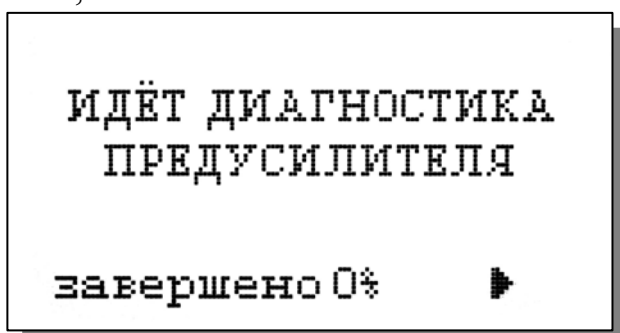

Диагностика предусилителя.

Этот тест занимает несколько минут. В бегущей нижней строке показывается процент выполнения теста.

Рис. 8.4-2а. Диагностика предусилителя.

Диагностика сенсора

В этом окне высвечиваются текущие значения тока, температуры, чувствительности и значения остаточного тока сенсора

Рис. 8.4-2б. Диагностика сенсора

Диагностика экрана

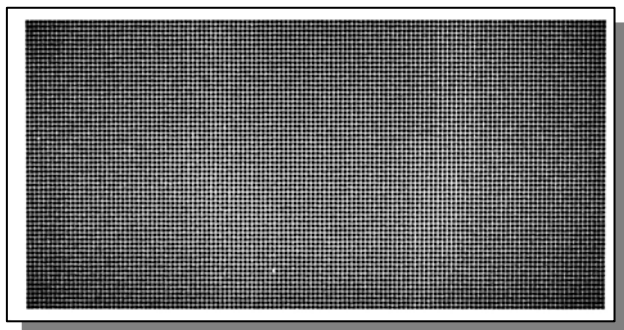

ДИАГНОСТИКА СЕНСОРА
 Iсенс= 015.22 нА
 T= 22.0°C
 S= 000.07 нА/мм.рт.ст.
 Iост= 000.06 нА

В процессе выполнения этого теста окно дисплея заполняется по спирали до полного заполнения дисплея.

Рис. 8.4-2в. Диагностика экрана

Диагностика памяти

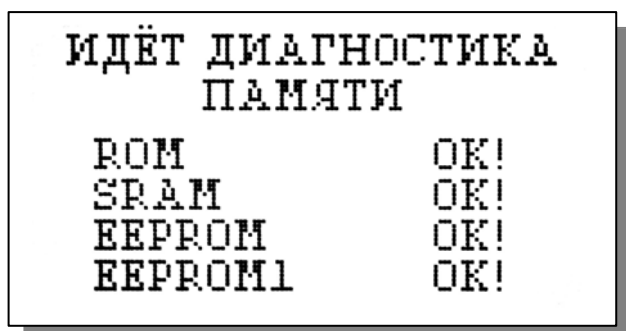

Положительное тестирование элементов памяти отражается записью ОК!

Рис. 8.4-2в. Диагностика памяти

8.5. Меню «ПРОТОКОЛИРОВАНИЕ»

Дисплей данных ⇐⇒ главное меню ⇐⇒ протоколирование

При входе в меню «ПРОТОКОЛИРОВАНИЕ» на дисплее анализатора открывается окно, показанное на рис. 8.5-1. В этом окне Вы можете выбрать четыре опции



Рис. 8.5-1. Окно «ПРОТОКОЛИРОВАНИЕ»

При выборе первой опции на дисплее анализатора вызывается окно ввода интервала времени для записи данных, показанное на рис. 8.5-2. С помощью клавиш перемещения курсора введите интервал времени для записи данных и нажмите клавишу «ВВОД».

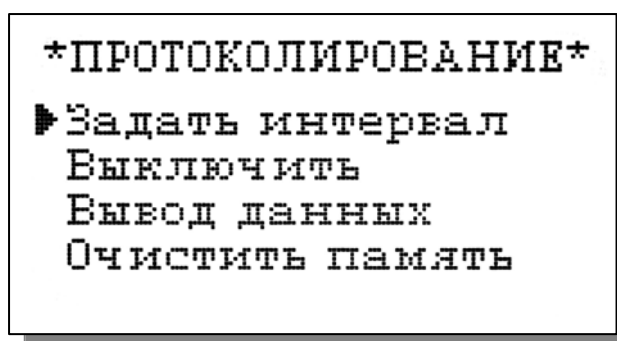

Рис. 8.5-2. Окно ввода интервала времени для записи данных в энергонезависимую память.

При установке интервала времени Вы должны помнить, что объем независимой памяти хотя и является достаточно большим, но тем не менее ограниченным. При задании интервала времени для записи данных 15 мин., объема энергонезависимой памяти хватит на проведение записей в течение 6 месяцев.

При выборе опции «Включено/Выключено» (см. рис. 8.5-1) осуществляется включение/выключение протоколирования.

При выборе опции «Вывод данных» на дисплей анализатора вызывается окно вывода данных, показанное на рис. 8.5-3. В этом окне Вы можете выбрать опции реализующие вывод данных на дисплей анализатора (см. рис. 8.5-4а), поиск данных в протоколе по дате (см. рис. 8.5-4б) и вывод протокола данных на компьютер.

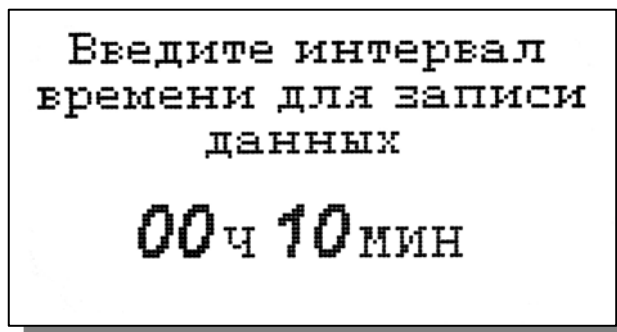

Рис. 8.5-3. Окно «ВЫВОД ДАННЫХ»

С помощью клавиш «ВПРАВО», «ВЛЕВО» Вы можете пролистывать протокол данных. При нажатии клавиши «ВВОД» из окна рис. 8.5-4а или опции «Поиск» из окна вывода данных (см. рис. 8.5-3) высвечивается окно поиска данных по дате (см. 8.5-4б)



Рис. 8.5-4а. Окно данных протокола

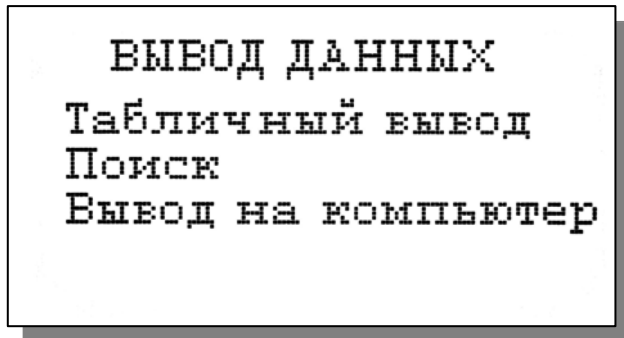

Рис. 8.5-4б. Окно поиска данных по дате

С помощью клавиш перемещения курсора установите дату и время для поиска данных в протоколе. Для поиска нажмите клавишу «ВВОД». На дисплее откроется окно, показанное на рис. 8.5-4а.

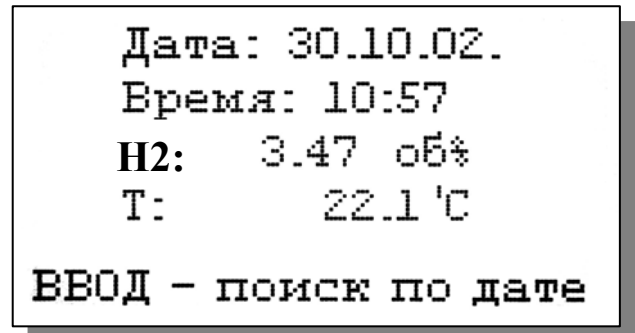
При выборе опции «Вывод данных на компьютер» (см. рис. 8.5-3) и нажатии клавиши «ВВОД» осуществляется передача протокола данных на компьютер по RS-каналу. Для наблюдения в реальном времени процесса измерения Вы можете пользоваться программным обеспечением, входящим в комплект поставки (дискета 3.5 “).

Для очистки ячеек памяти в окне «ПРОТОКОЛИРОВАНИЕ» (см. рис. 8.5-3) выберите опцию «Очистить память» и нажмите на клавишу «ВВОД». После подтверждения очитки записей на дисплее анализатора в течение 5 секунд откроется окно, показанное на рис. 8.5-5.

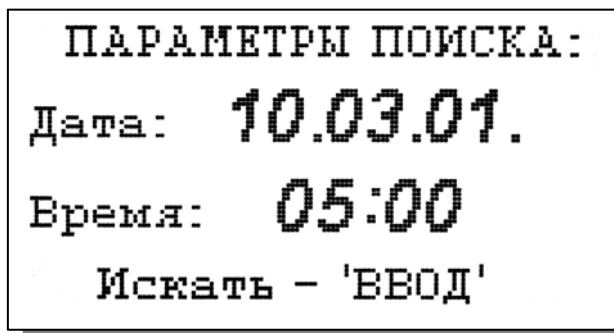

Рис. 8.5-5. Окно удаления данных.

8.6. Меню «БЛОКНОТ»

Дисплей данных ⇌ Главное меню ⇌ Блокнот

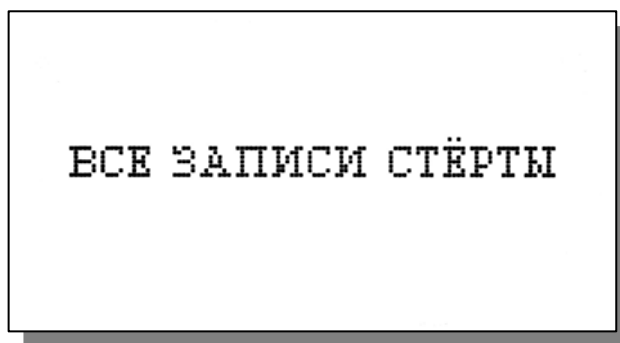
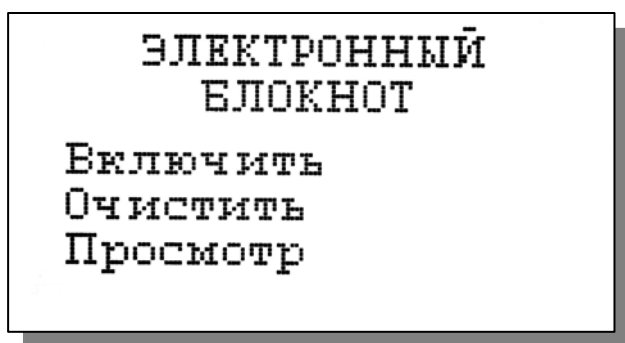

При входе в меню «Блокнот» на дисплее анализатора открывается окно, показанное на рис. 8.6-1. В этом окне Вы можете выбрать три опции.

Рис. 8.6-1. Окно «ЭЛЕКТРОННЫЙ БЛОКНОТ»

При выборе опции «Включить/выключить» включается или выключается электронный блокнот. При этом в режиме измерения в верхней строке появляется или исчезает «иконка» блокнота (см. рис. 8.1).

При выборе опции «Очистить» происходит удаление данных из блока энергонезависимой памяти. На дисплее анализатора в течение 5 секунд открывается окно, показанное на рис. 8.6-2.

Объем электронного блокнота рассчитан на 500 записей.



Рис. 8.6-2. Окно «Очистка блокнота»



При выборе опции «Просмотр» (см. рис. 8.6-1) открывается окно, показанное на рис. 8.6-3.

С помощью клавиш «ВЛЕВО» «ВПРАВО» Вы можете пролистывать данные, записанные в электронный блокнот.

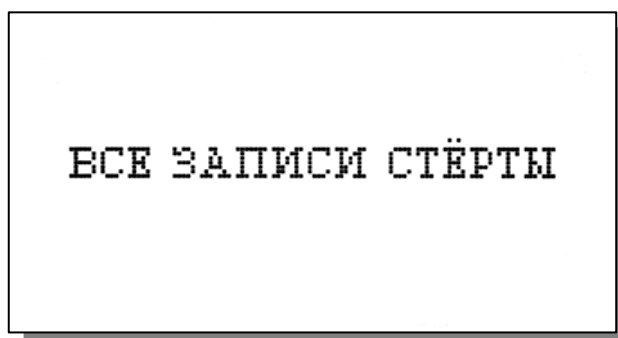
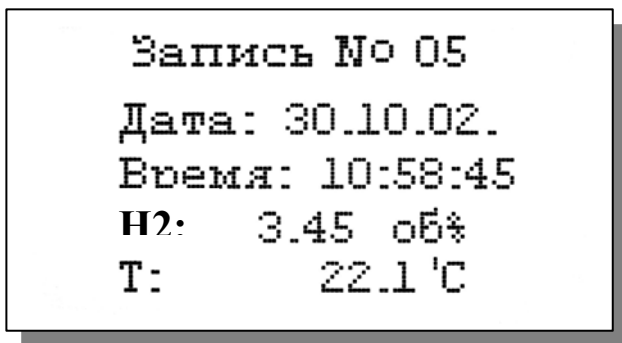
Рис. 8.6-3. Окно «Запись в блокноте»

9. КАЛИБРОВКА АНАЛИЗАТОРА.

9.1. В анализаторе реализованы следующие виды калибровок:

- Калибровка по нулевой точке;
- Автоматическая калибровка по ПГС;
- Специальная калибровка при помощи калибратора (рис. 9.4).

Общие положения по калибровке анализатора приведены в п.п. 5.2. настоящего руководства.

9.2. Процедура калибровки нулевой точки анализатора.

В качестве стандартного образца с нулевым содержанием водорода можно использовать атмосферный воздух.

При калибровке по воздуху $ASrH_2$ может находиться в измерительной камере. Входную трубку измерительной камеры следует соединить с центральным штуцером побудителя расхода и энергично сжимая побудитель расхода (7-10 раз) продуйте измерительную камеру атмосферным воздухом.

Для входа в меню калибровки анализатора по нулевой точке нажмите клавишу «Ввод». На дисплее анализатора появится окно, ****ГЛАВНОЕ МЕНЮ****, показанное на рис. 9.2-1.

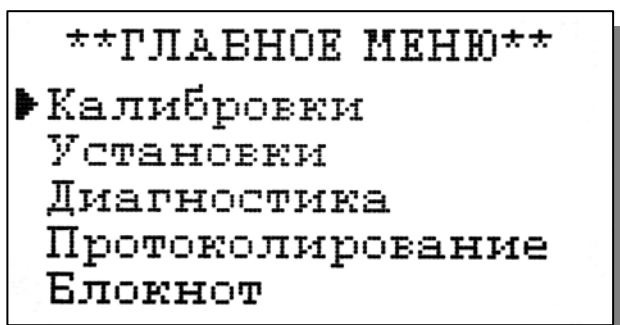

Затем с помощью клавиш перемещения курсора выберите опцию «Калибровки» и нажмите «ВВОД». На дисплее анализатора появится окно, ****КАЛИБРОВКА****, показанное на рис. 9.2-2

Рис. 9.2-1. Главное меню



Рис. 9.2-2. Окно «КАЛИБРОВКА»

С помощью клавиш перемещения курсора выберите опцию «Нулевой точки» и нажмите клавишу «ВВОД». На дисплее анализатора появится окно «КАЛИБРОВКА НУЛЯ», показанное на рис. 9.2-3.

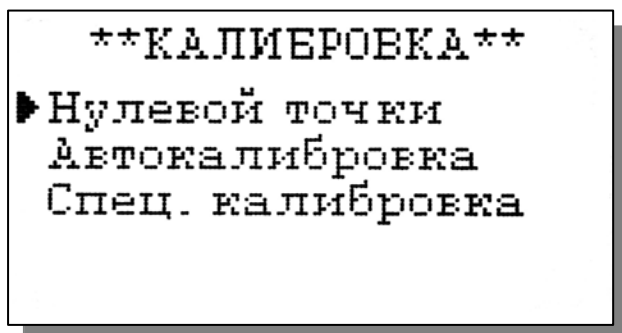

Рис. 9.2-3 Окно «КАЛИБРОВКА НУЛЯ»

Далее следуя инструкции, высвечиваемой на дисплее анализатора нажмите клавишу «ВВОД».

На дисплее анализатора появится окно сообщений, показанное на рис. 9.2-4.

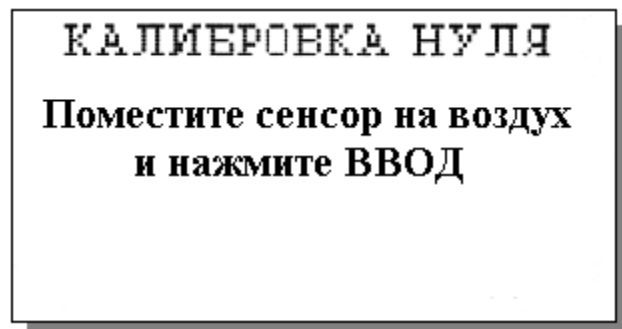
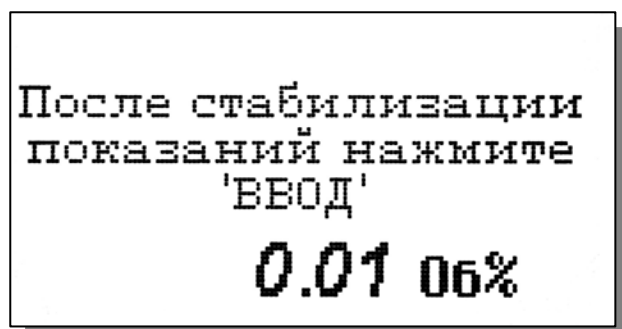

В нижней части окна выводится текущее значение измеряемой величины в предварительно выбранной Вами единице измерения. После стабилизации показаний нажмите клавишу «ВВОД».

Рис. 9.2-4 Окно сообщений

Для точной калибровки нулевой точки амперометрический сенсор должен быть подключен к анализатору не менее 12 часов. Если амперометрический сенсор перед проведением калибровки не отключался от анализатора и находился на воздухе или в среде с низким содержанием водорода, то показания анализатора должны снизиться до значений 0 - 5 мкг/дм³ (0 – 0.05 об. %) менее чем за 15 мин. Если показания анализатора превышают 5 мкг/л (0.05 об. %), необходимо подождать еще 20-30 мин., а затем убедившись в стабильности показаний нажать клавишу «ВВОД».

ВНИМАНИЕ ! Если Вам необходимо проводить измерения следовых концентраций водорода в жидких или газообразных средах с высокой точностью, рекомендуется тщательно проводить калибровку нулевой точки. Для этого необходимо убедиться в стабильности показаний анализатора в течение, по крайней мере, 15 минут (см. рис. 9.2-4). Если перед калибровкой нулевой точки АСрН₂ находился в среде с высоким содержанием водорода измерительную камеру следует более тщательно продуть атмосферным воздухом., а время достижения стабильных показаний анализатора увеличить до 1 часа. Убедившись что показания анализатора достигли низкой и стабильной во времени величины, нажмите клавишу «ВВОД».

Столь длительная процедура калибровки нулевой точки является необходимым условием для освобождения поверхности измерительного электрода от адсорбированного водорода.

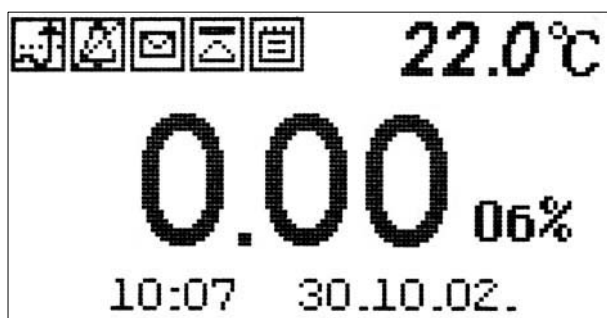

После нажатия клавиши «ВВОД» на дисплее анализатора в течение 3-5 сек. высвечивается сообщение «Калибровка нулевой точки успешно завершена». Затем анализатор переходит в режим измерений и на дисплее отображается окно, показанное на рис. 9.2-5

Рис. 9.2-5. Окно результатов измерений

Периодичность проведения калибровки нулевой точки зависит как от диапазона концентраций, в котором проводятся измерения, так и от точности с которой необходимо проводить измерения. Если измерения проводятся в диапазоне высоких концентраций (более 10 об. % или более 160 мкг/л), то калибровку нулевой точки нужно проводить не реже 1 раза в месяц, а также после замены мембранного колпачка АС или раствора электролита. Если измерения проводятся в области низких концентраций водорода (например менее 16 мкг/л или менее 1 об. %), калибровку нулевой точки желательно проводить не реже 1 раза в неделю, а также после замены мембранного колпачка АС или раствора электролита. Смену раствора электролита рекомендуется проводить 1 раз в месяц.

9.3. Процедура автоматической калибровки анализатора.

При автоматической калибровке анализатора в качестве стандартного образца с известным содержанием водорода используется поверочная газовая смесь (ПГС) из баллона или чистый водород, получаемый в реакции растворения металлического цинка в разбавленной серной или соляной кислоте.

Автоматическая калибровка анализатора по водородосодержащим ПГС.

При калибровке по ПГС $ASrH_2$ может оставаться в измерительной камере. Если перед автокалибровкой проводились измерения в жидких средах, то из измерительной камеры необходимо слить оставшуюся жидкость. Для этого ИК достают из кронштейна, поворачивают на 180° . При помощи побудителя расхода ИК продувают атмосферным воздухом (см. п. 9.2.), после чего измерительную камеру опять устанавливают в кронштейн. После продувки на чувствительной поверхности АС не должно оставаться капель воды. Баллон с поверочной газовой смесью, через гидрозатвор, подсоединяют к входной трубке измерительной камеры. С помощью вентиля тонкой регулировки на редукторе баллона устанавливают расход ПГС равный нескольким пузырькам ПГС в секунду (наблюдение ведут по гидрозатвору).

Для проведения автоматической калибровки анализатора нажмите клавишу «Ввод». На дисплее анализатора появится окно, ****ГЛАВНОЕ МЕНЮ****, показанное на рис. 9.2-1. С помощью клавиш перемещения курсора выберите опцию «КАЛИБРОВКИ» и нажмите «ВВОД». На дисплее анализатора появится окно, ****КАЛИБРОВКА****, показанное на рис. 9.2-2. С помощью клавиш перемещения курсора выберите опцию «АВТОКАЛИБРОВКА» и нажмите клавишу «ВВОД». На дисплее анализатора появится окно «АВТОКАЛИБРОВКА», показанное на рис. 9.3-1.

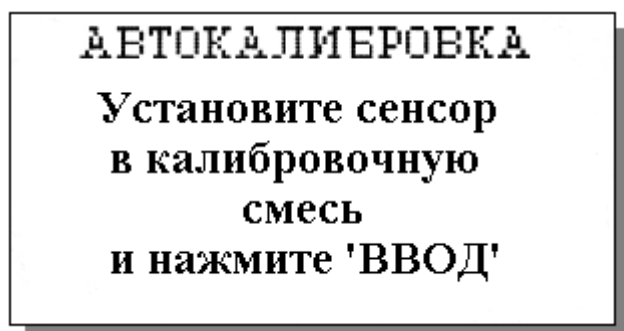

Убедитесь, что Вы правильно проделали все выше изложенные операции и нажмите клавишу «ВВОД».

Рис. 9.3-1 Окно сообщений «АВТОКАЛИБРОВКА»

На дисплее анализатора появится окно ввода данных барометрического давления, показанное на рис. 9.3.-2.

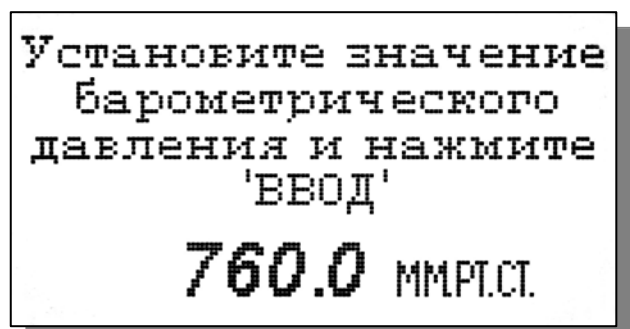

С помощью клавиш перемещения курсора и клавиши «ВВОД» введите текущее значение барометрического давления на дату калибровки.

Рис. 9.3-2 Окно ввода барометрического давления.

На дисплее анализатора открывается окно для ввода значения концентрации водорода в ПГС, показанное на рис. 9.3.-3.

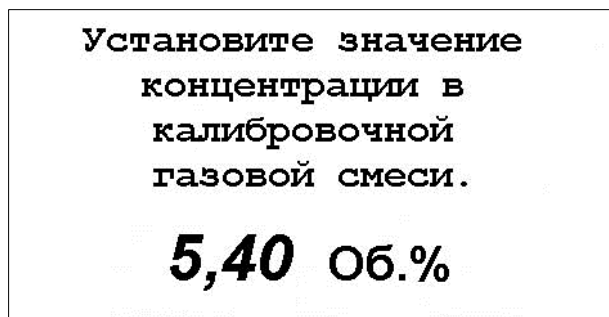

С помощью клавиш перемещения курсора и клавиши «ВВОД» введите значение концентрации водорода в ПГС в об. %.

Рис. 9.3-3. Окно для ввода значения концентрации водорода в ПГС.

Примечание. Автокалибровку нужно проводить по ПГС насыщенной парами воды. Для этого ПГС пропускают через увлажнитель к выходу которого подключают входную трубку измерительной камеры. Так как концентрация водорода в газовой смеси зависит от давления насыщенных водяных паров, анализатор вычислит истинное значение концентрации по формуле $A = X \cdot (B - p_{H_2O}) / B$. Поэтому после двойного нажатия клавиши «Ввод» на дисплее анализатора отображается истинное значение концентрации водорода в ПГС, насыщенной парами воды. Если автокалибровка проводится по «сухой» ПГС, то с клавиатуры необходимо ввести расчетное значение концентрации водорода вычисленное по формуле

$$A = X \cdot B / (B - p_{H_2O}),$$

где: А – расчетное значение концентрации водорода, вводимое с клавиатуры;

X – процентное содержание H₂ в ПГС (паспорт на ПГС);

B – барометрическое давление, мм. рт. ст.

p_{H₂O} – давление насыщенных водяных паров при температуре измерения.

После ввода значения концентрации H₂ на дисплей анализатора выводится окно сообщений, аналогичное показанному на рис. 9.2-4. В нижней части окна выводится текущее значение измеряемой концентрации H₂, рассчитанное по прошлой калибровочной характеристике. После стабилизации показаний нажмите клавишу «ВВОД». На дисплее анализатора в течение 3-5 с высветится сообщение «Автокалибровка успешно завершена». При этом анализатор рассчитает новую калибровочную характеристику и перейдет в режим измерений. На дисплее анализатора появится окно, аналогичное рис. 9.2-5.

Интеллектуальные алгоритмы АВП-11 позволяют Вам проводить автокалибровку в любой выбранной единице измерения, а при измерениях переходить в другие единицы измерения. При этом не требуется проводить автокалибровку снова. Анализатор самостоятельно определит необходимость внесения тех или иных термокомпенсаций, выполнит все необходимые пересчеты, связанные с изменением как измеряемой величины, так и единицы измерения.

Периодичность проведения автокалибровки определяется точностью, с которой Вы хотите проводить измерения. При этом Вы также должны учитывать, что чувствительность АС может изменяться во времени. Благодаря выбору оптимальных условий работы и внутренних параметров АС они обеспечивают стабильность показаний при постоянном барометрическом давлении, температуре и концентрации водорода не хуже 3-5 % в течение 3-х

недель. Если Вас удовлетворяет эта точность, Вы можете проводить автокалибровку не реже 1 раза в 20 дней. Если измерения проводятся в области малых концентраций водорода, этот интервал может быть увеличен до 1 –1.5 месяцев.

9.3.2. Автоматическая калибровка по чистому водороду.

Допускается калибровка по чистому водороду. Для этого возьмите пробирку и закрепите ее в штативе. Пробирка заполняется аккумуляторной серной кислотой. В нее бросаются три измельченные гранулы цинка (800 – 1000 мг). После этого пробирку необходимо подсоединить через переходник, к входной трубке измерительной камеры (пробирка и переходник входят в комплект поставки). Выходную трубку рекомендуется подключить к гидрозатвору или погрузить в стакан с водой. При этом большая часть цинка должна раствориться в серной кислоте. После стабилизации показаний проведите автокалибровку согласно п. 9.3.

Примечание. При проведении автокалибровки по чистому водороду в окне для ввода значения концентрации водорода (см. рис. 9.3-3 необходимо установить значение концентрации равное 100 об. %. Так как концентрация водорода в калибровочном газе зависит от давления насыщенных водяных паров, анализатор вычислит истинное значение концентрации по формуле $A = X \cdot (B - p_{H_2O}) / B$. Поэтому после двойного нажатия клавиши «Ввод» на дисплее анализатора отображается истинное значение концентрации водорода с учетом давления насыщенных водяных паров.

9.4. Процедура специальной калибровки анализатора.

При специальной калибровке анализатора в качестве образца с известным содержанием водорода используют водородосодержащую газовую смесь, получаемую с помощью установки для приготовления поверочных газовых смесей (см. рис. 9.4).

АС достают из измерительной камеры и с помощью фильтровальной бумаги или марлевого тампона удаляют оставшиеся капли воды с чувствительной поверхности АС. Калибровку анализатора проводят по ПГС, получаемой в результате смешивания фиксированного объема воздуха с заданным количеством газообразного водорода, выделяемого в химической реакции растворения металлического цинка в разбавленной серной кислоте



Для получения поверочной газовой смеси (ПГС) с содержанием водорода от 3.5 до 7 об. % приготовьте навеску металлического цинка массой от 100 до 200 мг. Для более быстрого протекания реакции рекомендуется навеску цинка измельчить. Взвешивание производить на аналитических весах с ценой деления не менее 1 мг.

Специальную калибровку анализатора по ПГС проводят следующим образом. Собирают установку для приготовления ПГС в соответствии с рис. 9.4. Сосуд 3 устанавливают в непосредственной близости от анализатора. Амперометрический сенсор 5 устанавливают в сосуд 3, герметично фиксируя его с помощью гайки 4 и резинового кольца. Гидрозатвор закрывают с

помощью пробки 2, предварительно заполнив его водой. Реактор 7 заполняют аккумуляторной серной кислотой. Измельченную и взвешенную навеску металлического цинка бросают в реактор 7 и быстро соединяют его со входной трубкой 6 емкости 3. После завершения реакции (прекращение процесса образования пузырьков H_2 в реакторе 7) вентиль 2 открывают и стравливают избыток давления в сосуде 3 через гидрозатвор 10.



Рис. 9.4. Схема установки для калибровки по ПГС.



Рис. 9.4-1 Окно инструкции «СПЕЦ. КАЛИБРОВКА»

Для проведения специальной калибровки анализатора используя калибратор нажмите клавишу «Ввод». На дисплее анализатора появится окно, ****ГЛАВНОЕ МЕНЮ****, показанное на рис. 9.2-1. С помощью клавиш перемещения курсора выберите опцию «Калибровка» и нажмите «Ввод» (см. рис. 9.2.2). Затем выберите опцию «Спец. калибровка» и нажмите «ВВОД». На дисплее анализатора

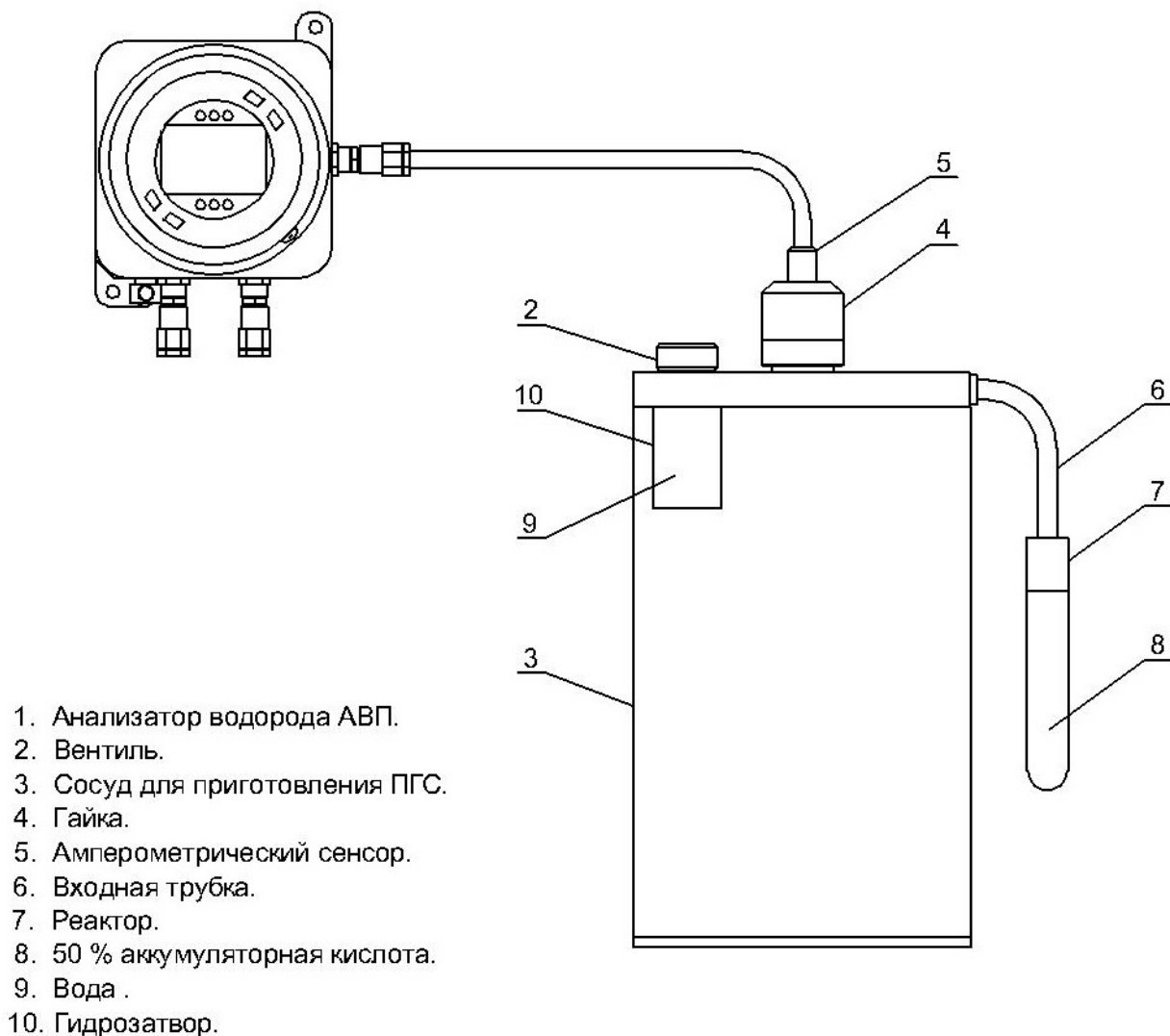
появится окно ****СПЕЦ. КАЛИБРОВКА****, показанное на рис. 9.4-1.

С помощью клавиш перемещения курсора введите массу навески цинка и нажмите клавишу «ВВОД». На дисплее анализатора появится окно сообщений, аналогичное рис. 9.2-4. В нижней части этого окна будет выводиться значение измеряемой величины. После завершения реакции растворения цинка откройте вентиль 2 (см. рис. 9.4) и «сбросьте» избыточное давление ПГС в устройстве для калибровке УК-01. Дождитесь когда пузырьки ПГС прекратят выходить через гидрозатвор. После стабилизации показаний нажмите клавишу «ВВОД». На дисплее анализатора в течение 3-5 сек. высветится сообщение «КАЛИБРОВКА УСПЕШНО ЗАВЕРШЕНА». В течение этого времени анализатор произведет расчет концентрации водорода в ПГС, изменит параметры калибровки и перейдет в режим измерения. На дисплее анализатора откроется окно, аналогичное окну, показанному на рис. 9.2-5.

Интеллектуальные алгоритмы, реализованные в АВП-11 позволяют Вам проводить специальную калибровку в любой выбранной единице измерения, а затем при измерениях переходить в любую другую единицу измерения. При этом не требуется еще раз проводить калибровку. Анализатор самостоятельно определит необходимость внесения тех или иных термокомпенсаций, выполнит все необходимые пересчеты, связанные с изменением как измеряемой величины, так и единицы измерения.

Периодичность проведения калибровки определяется точностью, с которой Вы хотите проводить измерения. При этом Вы также должны учитывать, что чувствительность АС может изменяться во времени. Благодаря выбору оптимальных условий работы и внутренних параметров АС они обеспечивают стабильность показаний при постоянном барометрическом давлении и концентрации водорода не хуже 3 -5 % в течение 3-х недель. Поэтому, если Вас удовлетворяет эта погрешность измерений, Вы можете проводить калибровку не реже 1 раза в 20 дней. Если измерения проводятся в области микро граммовых концентраций водорода этот интервал может быть увеличен до 1 – 1.5 месяцев.

10. ПОРЯДОК РАБОТЫ.

После включения анализатора начинается процесс самодиагностики. После завершения процесса самодиагностики анализатор переходит в режим измерений. Произведите настройку и калибровку анализатора согласно п.п. 8, 9 настоящего руководства. Анализатор готов к работе.

Ваш анализатор является универсальным средством измерения с помощью которого Вы можете решать разнообразные задачи аналитического контроля водорода в разных областях народного хозяйства. Выбранное Вами исполнение анализатора в наилучшей степени соответствует конкретному назначению и области его применения, описанным в п.п. 2, 3. Для решения других прикладных задач Вы можете дополнительно приобрести соответствующие амперометрические сенсоры и необходимые аксессуары. Любой из выпускаемых фирмой «Альфа БАССЕНС» сенсоров (см. п. 3) автоматически стыкуется с измерительным устройством АВП-11 по чувствительности. В случае приобретения Вами нового сенсора Вам необходимо будет провести калибровку встроенного в сенсор датчика температуры. Методика калибровки датчика температуры находится в служебном меню анализатора. Шифр доступа к этой опции меню будет сообщен при покупке нового сенсора.

В этом разделе приводятся сведения о порядке работы с анализатором при решении конкретных задач аналитического контроля водорода и даются рекомендации и советы по применению анализатора АВП-11.

10.1. Определение rH_2 и sH_2 в лабораторных условиях.

Для определения rH_2 и sH_2 в жидких газообразных средах в лабораторных условиях можно использовать АВП-11Л в комплекте с АСрН₂-01 и измерительной камерой ИК. Для проведения измерений rH_2 и sH_2 при малых объемах или при малых скоростях потока газов и жидкостей используют измерительную камеру для микроанализа ИКМА. Перед установкой АСрН₂-01 в ИКМА убедитесь в наличии резинового колпачка 4 (см. рис. 4.4) на торцевой поверхности сенсора. Установите АС в ИК и зафиксируйте его с помощью гайки 3. Анализируемую жидкость в ИКМА подают через входной штуцер 5. При анализе жидкостей ИКМА устанавливают горизонтально так, чтобы выходной штуцер 6 был расположен вверху. В этом случае ИК заполняется без пузырьков воздуха. При анализе газов выходную трубку соединяют с гидрозатвором чтобы избежать возможного попадания воздуха в ИК через выходной штуцер. Для подачи анализируемой пробы допускается использовать перистальтический насос или миникомпрессор, которые можно установить в выходной магистрали. Следует помнить, что расход газа или жидкости через ИКМА должен составлять не более 20 мл/мин. В противном случае в ИК будет создаваться давление заметно отличающееся от атмосферного. Калибровку АСрН₂ можно проводить по ПГС или чистому водороду (см. п. 9) не доставая АС из ИКМА.

10.2. Определение водорода в газовых смесях.

Для решения этой задачи используют АВП-11Г и измерительную камеру ИКПГ.

Для контроля содержания водорода в воздухе производных помещений АСрН₂ устанавливают в ИКПГ, предварительно открутив с нее входной штуцер (см. рис. 3.10). Для предупреждения аварийных ситуаций превышения допустимого уровня водорода следует воспользоваться реализованными в АВП-11 возможностями включения аварийной сигнализации и позиционного регулирования (см. п. 8.3) (возможно подключение сирены через «сухой» контакт).

Если анализируемый газ находится под повышенным давлением (относительно атмосферного), то его пропускают через ИКПГ, предварительно установив расход 1-10 л/час с помощью вентиля тонкой регулировки на входной магистрали. При малых расходах выходную трубку ИКПГ следует соединить с гидрозатвором.

Для обеспечения измерений водорода в разреженных газовых смесях анализатор может быть укомплектован устройством подготовки газовой пробы УПП-01. С помощью этого устройства осуществляется всасывание и охлаждение анализируемого газа с последующим отделением сконденсированной влаги и нагнетанием в измерительную камеру АСрН₂. Принципиальная схема УПП-01 показана на рис. 10.2.



Рис. 10.2 Принципиальная схема УПП-01.

10.3 Аналитический контроль концентрации водорода в потоке жидкостей, например в химико-технологических процессах подготовки воды на ТЭЦ, ГРЭС, АЭС.

Растворенный в воде водород вследствие его уникальной природы может растворяться в металлах создавая высокое давление в их кристаллической решетке, приводящее к их разрушению (водородное расхрупчивание). В атомной энергетике аналитический контроль растворенного водорода необходим как для обеспечения безопасной работы АЭС, так и для предотвращения разрушения (вследствие водородного расхрупчивания) теплотехнического оборудования и трубопроводов.

Для аналитического контроля растворенного водорода в наилучшей степени подходит исполнение анализатора АВП-11Т. Анализаторы должны устанавливаться по месту или на щите. Для этого необходимо на линии входа анализируемой пробы установить регулятор давления (дроссель) и холодильник. Регулятор давления должен обеспечивать регулирование расхода анализируемой пробы через измерительную камеру (ИКПЖ) в диапазоне от 2 до 50 л/час. Холодильник должен обеспечивать охлаждение анализируемой пробы до температуры 0 – 50 °С. С целью уменьшения времени транспортного запаздывания и эффектов “подсоса воздуха” рекомендуется анализатор устанавливать в непосредственной близости от пробоотборной точки. Для подвода анализируемой пробы к измерительной камере АС допускается использовать трубки из нержавеющей стали и/или гибкую трубку из ПВХ с внутренним диаметром не менее 4 мм и толщиной стенки не менее 1 мм. Использование трубок из силиконовой резины не допускается. Слив анализируемой пробы должен быть свободным. Для этого допускается использовать трубки с внутренним диаметром не менее 4 мм. Перед измерительной камерой рекомендуем установить фильтр тонкой очистки, который Вы можете заказать дополнительно.

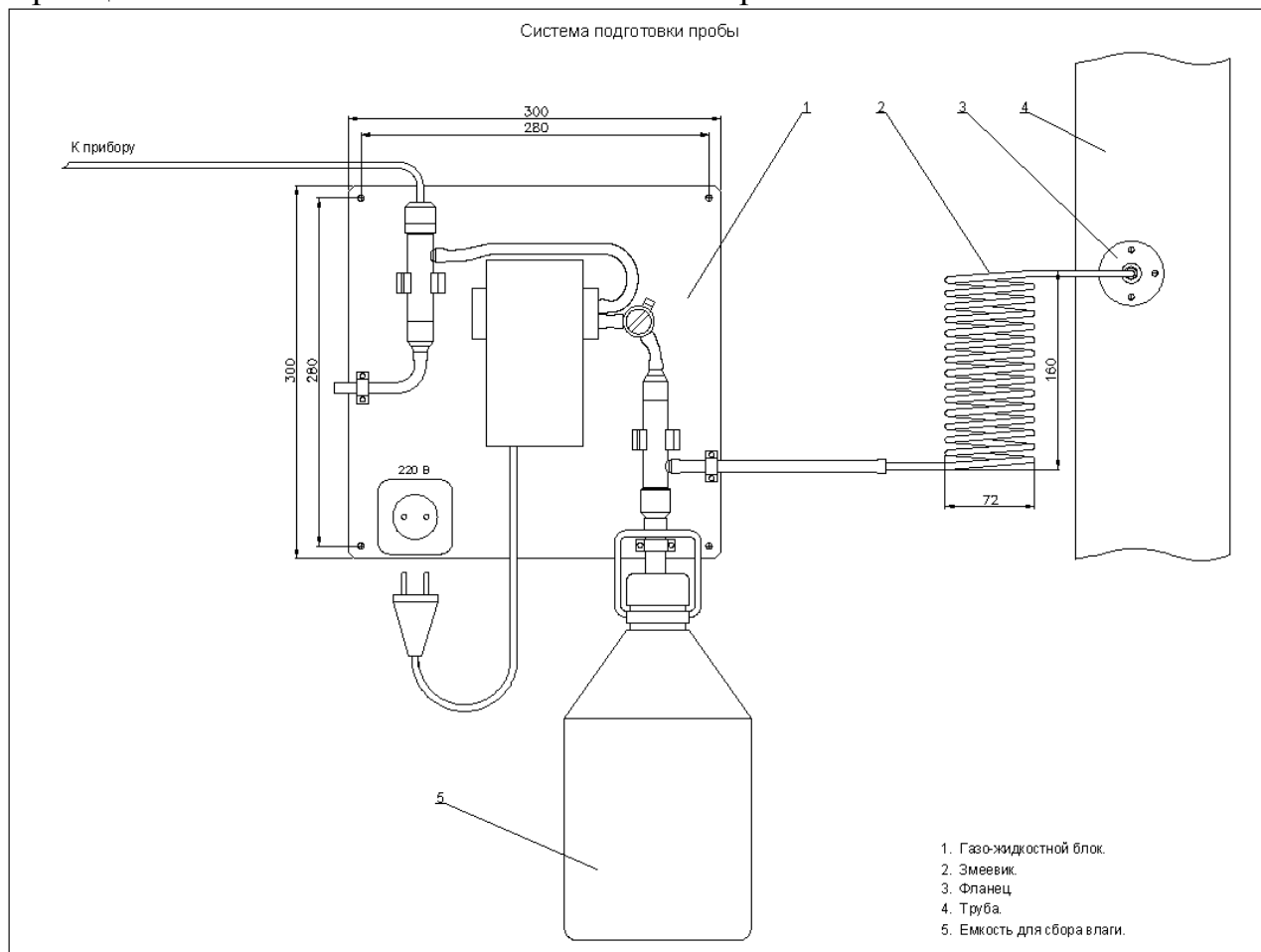
Для обеспечения высокоточных измерений концентраций водорода в микрограммовой области, мы рекомендуем тщательно проводить калибровку нулевой точки (см. п.9).

При подключении измерительной камеры (ИКПЖ) к пробоотборной точке используйте стандартные переходники, которые Вы можете заказать при покупке анализатора или по e-mail (с номенклатурой стандартных переходников Вы можете ознакомиться на нашем сайте www.alfabassens.ru). При установке АСрН₂-03 или АСрН₂-04 в измерительную камеру убедитесь в наличии герметизирующего резинового кольца (см. рис. 3.9, 3.10). Для обеспечения независимости показаний от скорости потока установите в трубке пробоотборника расход воды равный 2-50 л/час. Трубку, соединенную с выходным штуцером измерительной камеры положите в сливной лоток.

10.4. Аналитический контроль водорода в жидкостях на глубине.

Для решения этой задачи в наилучшей степени подходит исполнение анализатора АВП-11П, в комплект которого входит сенсор погружного типа АСрН₂-05. Этот сенсор устанавливается в герметичный корпус из нержавеющей стали и имеет надежную заделку кабеля (см. п.п.3, 4).

Для обеспечения сохранности сенсора при его эксплуатации в объектах с интенсивным перемешиванием рекомендуем сенсор и его кабель закрепить на штанге. Для удобства монтажа и эксплуатации АВП-11П Вы можете приобрести установочную арматуру (УАР-01). Принципиальная схема установки АСрН₂-05 с помощью такой арматуры приведена на рис. 10.4. С помощью этой арматуры АСрН₂ может устанавливаться в метантенки, цистерны и емкости (например в емкости с радиоактивными отходами).



Рис. 10.4 Схема установки АСрН₂ с помощью системы погружения.

10.5. Аналитический контроль водорода в сосудах и трубопроводах работающих под давлением.

Для решения этой задачи в наилучшей степени подходит исполнение анализатора АВП-11А, АВП-11Б, в комплект которого входит сенсор АСрН₂-06, снабженный компенсатором внешнего давления. Этот тип сенсоров может устанавливаться в трубопроводы и байпасные линии через стандартные фланцы. Сенсоры АСрН₂ выпускаются в нескольких исполнениях

отличающихся габаритными и присоединительными размерами (см. рис. 3.8). Сенсоры АСрН₂ выдерживают стерилизацию острым паром при 143 °С, что позволяет их использовать в ферментерах и биореакторах как отечественного, так и зарубежного производств. Перед стерилизацией ферментера с установленным в нем АСрН₂-06, необходимо отсоединить кабель от сенсора, и на его разъем накрутить защитную заглушку. При этом необходимо убедиться в наличии и целостности герметизирующей прокладки в защитной заглушке. При стерилизации сенсора в биореакторе одевать защитную заглушку не требуется.

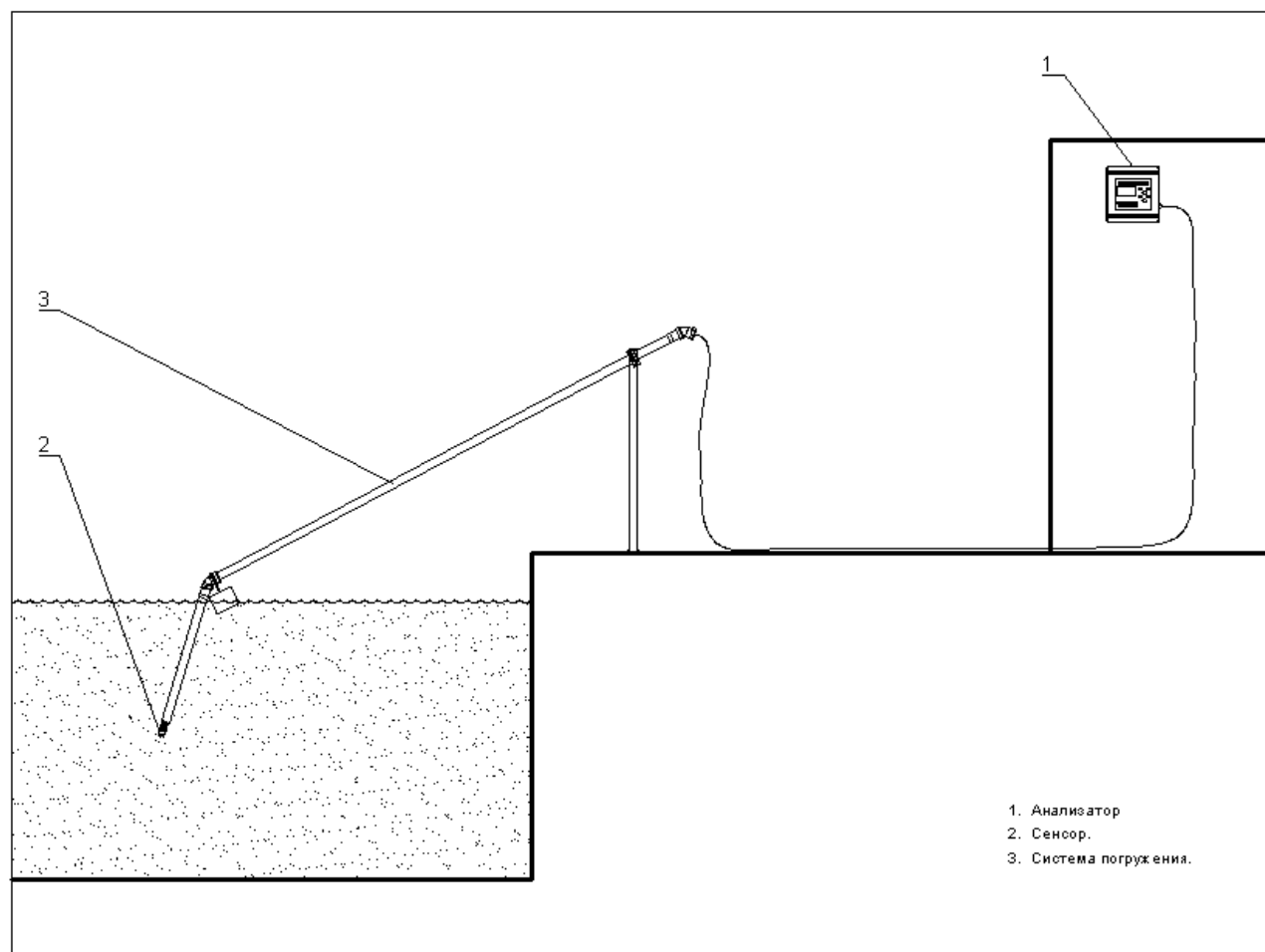
Анализаторы АВП-11А в комплекте с АСрН₂-06 могут найти применение при аналитическом контроле растворенного водорода в 1-ом контуре охлаждения ядерных реакторов.

11. Техническое обслуживание анализатора.

Если Ваш анализатор нуждается в техническом обслуживании, ремонте или периодической проверке, свяжитесь с сервисным центром фирмы «Альфа БАССЕНС» (адрес указан на 1 стр.) или с ближайшим официальным дилером. Контактные телефоны официальных дилеров размещены на сайте www.alfabassens.ru

Сервисный центр ООО «НПФ «Альфа БАССЕНС» выполняет весь комплекс работ по техническому обслуживанию анализаторов их первичной и периодической проверке в органах ГОССТАНДАРТа РФ. С условиями проведения этих работ Вы можете ознакомиться на сайте www.alfabassens.ru

11.1 Электронный блок анализатора крайне редко нуждается в обслуживании и ремонте благодаря высокому качеству производства анализаторов, использованию надежных комплектующих, прочности, герметичности и высокой степени промышленной защиты корпуса анализатора (IP-68). Каждый анализатор в комплекте с датчиком подвергается испытаниям на надежность в течение 1 месяца. Перед отправкой Потребителю каждый анализатор проходит предпродажную подготовку и тестирование работоспособности его основных блоков. В периодической замене нуждается только батарейка, установленная в нижнем отсеке анализатора. Замена батарейки осуществляется при техническом обслуживании анализатора перед представлением его для ежегодной периодической проверки в органы ГОССТАНДАРТа РФ.

11.1. Амперометрические сенсоры благодаря оригинальным техническим решениям, использованию благородных металлов и высокому качеству производства имеют неограниченный срок службы. В то же время сенсоры нуждаются в проведении межрегламентного обслуживания, выполняемого Потребителем в процессе эксплуатации. К этим работам относятся замена мембранного колпачка и гелиевого раствора электролита (см. п.п. 3, 4). Периодичность замены электролита и мембранного колпачка зависит от условий эксплуатации анализатора и должна проводиться не реже 1 раза в год, а также в следующих случаях:

- Нарушена целостность мембраны. Внешним признаком этого служат видимые капельки электролита на торцевой поверхности сенсора, а также значительное уменьшение уровня электролита в корпусе сенсора;
- Мембрана вытянулась и не достаточно сильно натягивается торцевой частью стеклянной гильзы (см. рис. 4.2). Признаком слабого натяжения мембраны является значительное снижение быстродействия и высокое значение остаточного тока сенсора;
- Показания анализатора при измерениях или калибровке нестабильны и имеют большой дрейф.

Если в сенсоре возникла какая-то неполадка прежде всего проверьте целостность кабеля и стеклянной гильзы. Наличие трещин и сколов на стеклянной гильзе АС свидетельствует о несоблюдении Потребителем мер предосторожностей (см. п. 6). Неаккуратное обращение с АС и несоблюдение мер предосторожностей может привести к его потере. При выяснении причин отказов могут оказаться полезными тесты работоспособности АС. Эти тесты можно также проводить при замене мембранного колпачка и раствора электролита.

Тест №1. Проверка сопротивления изоляции между катодом и анодом.

1. Снимите мембранный колпачок (см. рис. 3.7, 3.8) и промойте электродный ансамбль в дистиллированной воде. С помощью фильтровальной бумаги удалите капли воды и тщательно просушите торцевую часть стеклянной гильзы.
2. В главном меню войдите в опцию диагностика сенсора. (см. п. 8.4).
3. Если ток сенсора (I_{сенс}) имеет близкое к нулю значение (см. рис. 8.4-2б) и сопоставим с величиной остаточного тока (I_{ост}), то сопротивление изоляции находится в пределах нормы. Если ток сенсора значительно отличаются от нуля, попробуйте более тщательно выполнить п. 1 настоящего теста. Высокое значение тока сенсора свидетельствует о нарушении сопротивления изоляции. К возможным причинам следует отнести нарушение целостности кабеля, трещины или сколы в стеклянной гильзе, а также попадание влаги в разъем сенсора. В последнем случае следует промыть разъем дистиллированной водой, а затем тщательно просушить в течение суток при температуре близкой к 40-60 °С.

Тест №2. Проверка датчика температуры. Этот тест выполняется после выполнения теста №1.

1. В окне «Диагностика сенсора» наблюдайте за показаниями канала измерения температуры (Т). Возьмите сенсор за пластмассовую деталь и выдохните на стеклянную гильзу сенсора, направляя струю альвеолярного воздуха на торцевую часть стеклянной гильзы. Если температура окружающего воздуха ниже 35 °С, то показания температуры (Т) будут увеличиваться.
2. По мере испарения влаги со стеклянной гильзы показания температуры будут уменьшаться стремясь, к прежним значениям.

Такое поведение сенсора свидетельствует об отсутствии обрывов в кабеле и разъеме сенсора. Если показания температуры не меняются, то по-видимому, к кабелю сенсора прикладывались недопустимо высокие механические усилия (см. п.6), что могло привести к обрыву. В этом случае свяжитесь с сервисным центром ООО «НПФ Альфа БАССЕНС». Ремонт такого сенсора возможен только в случае обрыва кабеля у разъема. При недопустимо высоких механических нагрузках на кабель может также произойти обрыв проводов кабеля датчика температуры. В этом случае тест проведет анализатор и высветит на дисплее надпись «Датчик не подключен». В этом случае также свяжитесь с сервисным центром ООО «НПФ Альфа БАССЕНС»

11.2. Измерительная камера.

При проведении анализов в потоке жидкостей содержащих большое количество взвешенных частиц на внутренней поверхности измерительной камеры появляются отложения, ухудшающие ее прозрачность. В этом случае Вам следует ее прочистить с помощью марлевого тампона закрепленного на деревянной палочке. Для эффективности очистки можно использовать любые моющие средства, например стиральный порошок. Использовать органические растворители (дихлорэтан, хлороформ, спирт и др.) не рекомендуется. При проведении чистки измерительной камеры желательно также промыть обратный клапан (см. рис.4.5, 4.6). Для исключения возможности дальнейшего засорения измерительной камеры целесообразно установить фильтр тонкой очистки.

12. Возможные неполадки способы их устранения.

Внешние проявления	Вероятные причины	Способы устранения
1 После подключения вилки к сети 220/36В анализатор не включается	2. Вышел из строя предохранитель	2.Заменить предохранитель.
2. На дисплее анализатора загорается сообщение «Нет сенсора»	1. Сенсор не подключен к анализатору 2. Обрыв кабеля	1. Открыть внутренний отсек анализатора и подключить сенсор 2. Свяжитесь с сервисным центром по вопросу ремонта или замены сенсора

3. Показания не чувствительны к изменению концентрации водорода.	1. Высох раствор электролита 2. Обрыв кабеля	1. Долить раствор электролита и заменить мембранный колпачок. 2. Связаться с сервисным центром фирмы по вопросу ремонта или замены сенсора.
4. При калибровке по воздуху сенсор имеет большой остаточный ток	1. Высох раствор электролита. 2. Нарушено сопротивление изоляции в сенсоре или в разъеме сенсора 3. Вытянулась газопроницаемая мембрана	1. Заменить раствор электролита. 2. Произвести внешний осмотр сенсора и выполнить Тест №1. При отрицательном результате связаться с сервисным центром фирмы по вопросу ремонта или замены сенсора. 3. Заменить мембранный колпачок
5. Показания сенсора нестабильны во времени при постоянной концентрации водорода.	1. Нарушена целостность мембраны 2. Вытянулась мембрана из-за превышения температуры и (или) расхода воды	Заменить мембранный колпачок. Обеспечить требования по температуре и расходу воды через измерительную камеру. Заменить мембранный колпачок
6. После включения анализатора выход на рабочий режим превышает 20 минут	Разрядилась батарейка	Заменить пальчиковую батарею.
7. Инерционность сенсора существенно увеличилась	Вытянулась мембрана из-за превышения температуры и (или) расхода воды	Обеспечить требования по температуре и расходу воды через измерительную камеру. Заменить мембранный колпачок

**Паспорт
на
АНАЛИЗАТОР ВОДОРОДА
АМПЕРОМЕТРИЧЕСКИЙ
АВП-11**

НЖЮК 4215-002.1-66109885-10 ПС

**Согласовано в части методики поверки
Главный метролог ГП ВНИИФТРИ
А.С. Дойников А.С. Дойников**



1. НАЗНАЧЕНИЕ И ОБЛАСТЬ ПРИМЕНЕНИЯ.

Анализаторы водорода АВП-11 (в дальнейшем - анализаторы) предназначены для производственного анализа (“непрерывного анализа”, “анализа на линии” или “технологического анализа”) концентрации (cH_2), парциального давления водорода (pH_2), и температуры (T) в жидких и газообразных средах.

Анализаторы, благодаря своей универсальности и широкому ассортименту используемых амперометрических сенсоров (АС), могут применяться для решения разнообразных задач аналитического контроля водорода практически во всех отраслях народного хозяйства: в атомной и тепловой энергетике, химической и нефтяной промышленности и т.д.

Анализаторы предназначены для эксплуатации в промышленных и лабораторных условиях при температуре окружающей среды от минус 20 до плюс 60 °С и температуре анализируемой среды от 0 до 50 °С, относительной влажности воздуха 100 % при температуре 25 °С и атмосферном давлении от 84.0 до 106.7 кПа (от 630 до 800 мм. рт. ст.).

Анализаторы относятся к:

- видам климатического исполнения УЗ и Т1 по ГОСТ Р50444-92;
- группе 2 в части воспринимаемых механических нагрузок по ГОСТ Р50444-92;
- по электробезопасности анализаторы удовлетворяют требованиям ГОСТ Р50267.092 и выполнены по классу защиты II, типа В. Анализаторы выполнены в герметичном корпусе степени пылевлагозащиты IP-66.

Анализаторы во взрывозащищенном исполнении соответствуют требованиям ГОСТ Р 51300.0, ГОСТ 30852.1-2002, ГОСТ 30852.10-2002, имеют вид взрывозащиты «искробезопасная электрическая цепь уровня «ib» и взрывонепроницаемая оболочка (блок питания и регистрации анализатора АВП-11Х), уровень взрывозащиты взрывобезопасный для смеси газов и паров с воздухом категории IIС, групп Т1...Т6. В электрическую схему блока питания взрывозащищенных анализаторов внесены электрические элементы, ограничивающие напряжение и ток на выходе блока питания до искробезопасных значений по ГОСТ 30852.10-2002 (диодный барьер безопасности). Для гальванического разделения электрических цепей блока питания и регистрации от силовой сети применен трансформатор. Конструкция разделительного трансформатора соответствует требованиям ГОСТ 30852.10-2002.

Электрические цепи сенсоров газоанализаторов имеют параметры, соответствующие электрооборудованию подгруппы IIС.

Анализаторы АВП-11 выполняются в нескольких вариантах исполнения, каждое из которых отличается амперометрическим сенсором и принадлежностями, входящими в комплект его поставки. Конструкции амперометрических сенсоров разработаны с учетом специфики измерений в той или иной области народного хозяйства. Поэтому при выборе варианта

исполнения анализатора желательно исходить из назначения и области применения анализатора. Области применения анализаторов и обозначения их вариантов их исполнения при заказе и в документации другого изделия приведены в таблице 1 .

Таблица 1.

Обозначение исполнения анализатора	Обозначение АС и аксессуаров входящих в комплект поставки	Назначение и области применения анализатора АВП-11
АВП-11 Л ТУ 4215-002-66109885-10	АСрН₂-01 Измерительная камера ИКМА или ИКПЖ	Предназначен для измерений концентрации, парциального давления водорода и температуры в жидкостях и газах. Применяется в лабораторных условиях различных промышленных предприятий и научно-исследовательских учреждений.
АВП-11 Г ТУ 4215-002-66109885-10	АСрН₂-03 Измерительная камера ИКПГ или ИКДГ Побудитель расхода (груша)	Предназначен для измерений концентрации водорода в газообразных средах. Применяется для определения “утечек” водорода в электролизных, в системах охлаждения генераторов, в емкостях с жидкими ядерными отходами, а также для мониторинга состава воздуха промышленной зоны с целью обеспечения пожаровзрывобезопасных условий производства.
АВП-11 Т ТУ 4215-002-66109885-10	АСрН₂-04 Измерительная камера ИКПЖ с обратным клапаном	Измерения водорода в воде в том числе в микрограммовом диапазоне концентраций. Для контроля процессов водохимподготовки в атомной и тепловой энергетике: ТЭЦ, ГРЭС, АЭС, теплосети, котельные. Применяются в химической, нефтяной, пищевой промышленности и военно-промышленном

		комплексе.
АВП-11 П ТУ 4215-002-66109885-10	АСрН₂-05 Сенсор погружного типа, выполнен в герметичном корпусе из нержавеющей стали	Предназначен для измерений концентрации водорода в газах и жидкостях непосредственно в точках отбора проб. Может устанавливаться в емкости заполненные анализируемой средой, например цистерны с нефтепродуктами, метантенки, колодцы, шахты и т.д. Применяется для определения “утечек” водорода в электролизных, в системах охлаждения генераторов, в емкостях с жидкими ядерными отходами, а также для мониторинга состава воздуха промышленной зоны с целью обеспечения пожаровзрывобезопасных условий производства.
АВП-11 А АВП-11Б ТУ 4215-002-66109885-10	АСрН₂-06 Стерилизуемые сенсоры при температуре 143 °С и давлении 3 ати. Выполнен в корпусе из нержавеющей стали Типоразмер уточняется при заказе.	Предназначен для измерений концентрации водорода в жидких и газообразных средах при высоких давлениях, в том числе в 1-ом контуре охлаждения ядерных реакторов («А»). Сенсоры могут устанавливаться в ферментеры и биореакторы отечественного и импортного производств. Анализаторы АВП-11Б также могут применяться в химической и нефтеперерабатывающей промышленности, когда необходимо проводить измерения концентрации водорода при высоких давлениях.
АВП-11 С ТУ 4215-002-66109885-10	АССН₂-01 Выполнен в герметичном корпусе со встроенной	Измерения концентрации водорода в жидкостях с неизвестными коэффициентами

	водорода
Виды калибровок: По нулевой точке Авто калибровка Спецкалибровка	по воздуху по ПГС с помощью УК-01
Коррекция барометрического давления	есть
Коррекция на соленость	есть
Тревожная сигнализация по верхнему и нижнему регулируемым пределам содержания водорода	Звуковая, световая
Время установления рабочего режима после включения, мин, не более	5
Токовый выход, мА	0/4 – 20, или 0 - 5
Возможность настройки шкалы самописца на требуемый диапазон измерения и задания коэффициента масштабирования (Км) при аварийном зашкаливании самописца	есть Км=2; 5; 10; 20
Возможность протоколирования результатов измерений с их сохранением в памяти анализатора и отображением на дисплее в табличном и графическом видах.	есть
Электронный блокнот	есть
Выходы на компьютер	RS-232 или RS-485
Средняя наработка на отказ, ч, не менее	5000
Срок службы амперометрического сенсора Средний срок службы анализатора, лет, не менее	Не ограничен 10
Потребляемая мощность, В*А, не более	5
Напряжение питания	36/220 В, 50 Гц
Дисплей с подсветкой	Графический
Клавиатура с подсветкой	Кнопочная
Габаритные размеры, мм, не более: - измерительного устройства - графического дисплея - измерительной камеры - амперометрического сенсора - длина кабеля, не менее, м	174x174x161 80x50 100x90x30 16x80 2
Масса анализатора, кг, не более	5.0

Примечание:

А - показания анализатора в выбранной единице измерения.

¹⁾ – Систематическая погрешность «Жидкость-газ» вычисляется по формуле

$$\gamma = (A^Г - A^Ж) / A^Г * 100,$$

где: А^Г – показания анализатора в водородосодержащей газовой смеси;

А^Ж - показания анализатора в воде насыщенной этой газовой смесью.

3. СОСТАВ ИЗДЕЛИЯ И КОМПЛЕКТ ПОСТАВКИ

В комплект поставки входят изделия перечисленные в табл. 3

Таблица 3.

Наименование	Обозначение документа	Количество
1. Устройство измерительное АВП-11	НЖЮК 4215-002-66109885-2010	1
2. Сенсор амперометрический	НЖЮК 4215-002-66109885-2010	1*
3. Камера измерительная	НЖЮК 4.146.001-02	1*
Запасные части		
4. Корпус АСрН ₂ в сборе	НЖЮК 4.001.001.001-03.01	3
5. Флакон с электролитом	НЖЮК 6.870.062-01	1
6. Кольцо резиновое	НЖЮК 8.623.160-02	1
Эксплуатационная документация		
7. Комплект эксплуатационной документации, паспорт	НЖЮК 4215-002.1-66109885-10РЭ	1

*) определяется вариантом поставки

4. ПОВЕРКА АНАЛИЗАТОРА.

4.1. Поверка анализаторов должна производиться не реже одного раза в 12 месяцев, а также после ремонта и длительного хранения.

4.2. Условия поверки и подготовка к ней.

4.2.1. При проведении поверки должны соблюдаться следующие условия:

- температура окружающей среды 293 ± 5 °К, (20 ± 5) °С;
- относительная влажность 65 ± 15 % при температуре воздуха 293 ± 5 °К, (20 ± 5) °С;
- атмосферное давление $(99,9 \pm 6,6)$ кПа, (750 ± 50) мм.рт.ст.;
- напряжение сети 220 ± 22 В, $50 \pm 0,5$ Гц.

4.2.2. Перед проведением поверки анализатора необходимо выполнить подготовительные работы. Для этого разместите поверяемое изделие и необходимое оборудование на рабочем столе, обеспечив удобство работы и исключив попадание на него прямых солнечных лучей.

Затем подготовьте анализатор к работе согласно разделу “Подготовка к работе” настоящего руководства по эксплуатации.

4.3. Проведение поверки.

4.3.1. Поверка анализатора заключается во внешнем осмотре анализатора, определении систематической погрешности «Жидкость-газ», пределов допускаемой абсолютной погрешности измерений, концентрации (парциального давления) водорода, температуры и времени установления показаний.

4.3.2. При проведении внешнего осмотра должно быть проверено:

- отсутствие механических повреждений, влияющих на точность показаний анализатора;
- чистота разъемов и гнезд;
- состояние соединительных проводов;
- состояние лакокрасочных покрытий и четкость маркировки.

Анализаторы, имеющие дефекты, которые затрудняют работу с анализатором, бракуют и направляют в ремонт.

4.3.3. Определение систематической погрешности «жидкость-газ» проводят после калибровки анализатора по двум точкам согласно п. 9 руководства по эксплуатации.

АСрН₂ работает в режиме измерения парциального давления водорода, и его сигнал является линейной функцией его парциального давления. Этим, в частности, объясняется, что показания АС практически совпадают при измерениях рН₂ в газовой фазе и жидкости, находящейся с ней в состоянии динамического равновесия. В то же время, из-за неидеальности параметров АСрН₂ им характерна систематическая погрешность измерений, известная как коэффициент «Жидкость-газ» (см. п. 5.3.3.). Величина этой погрешности постоянна для каждого исполнения АСрН₂ и нормируется в технических характеристиках (см. п. 2). При измерениях рН₂ и сН₂ в жидкостях анализатор автоматически корректирует эту погрешность. Благодаря этому разница показаний анализатора при измерениях рН₂ и сН₂ в жидкости и газе находящимся с ней в состоянии динамического равновесия, оказывается скомпенсированной. Введение автоматической коррекции систематической погрешности «жидкость-газ» позволяет испытания по определению пределов допускаемой абсолютной погрешности измерения парциального давления и концентрации растворенного в воде водорода проводить по методикам описанным в п.п. 4.3.4.1 - 4.3.4.2, используя при этом ПГС. Перед проведением этих испытаний определяют коэффициент «жидкость-газ» и вводят его значение в анализатор для последующей автоматической коррекции результатов измерений (П1 РЭ).

4.3.3.1. Перед определением систематической погрешности «жидкость-газ» необходимо обнулить коэффициент, корректирующий данную ошибку (см. П1 РЭ). Определение систематической погрешности «жидкость-газ» проводят на установке УК-01, входящей в комплект поставки анализатора. Установку для приготовления ПГС собирают в соответствии со схемой рис. 9.4 РЭ. Сосуд 3 заполняют на $\frac{3}{4}$ объема дистиллированной водой и помещают в него активатор от магнитной мешалки. Затем в него устанавливают амперометрический сенсор 5, герметично фиксируя его с помощью гайки 4 и резинового кольца. В гидрозатвор 10 с помощью шприца заливают 3 мл дистиллированной воды и закручивают вентиль 2. Реактор 7 заполняют аккумуляторной серной кислотой. Измельченную и предварительно взвешенную навеску металлического цинка массой 70 ± 10 мг бросают в реактор 7 и быстро соединяют его с входной трубкой 6 емкости 3. После завершения реакции (прекращение процесса

образования пузырьков H_2 в реакторе 7) входную трубку 6 перекрывают с помощью зажима, и от нее отсоединяют реактор 7. Затем сосуд 3 энергично встряхивают в течение 10 – 15 минут, насыщая дистиллированную воду водородосодержащей ПГС, полученной в результате смешивания воздуха в объеме сосуда и водорода, полученного при растворении навески цинка в разбавленной серной кислоте. Затем сосуд кладут боковой поверхностью на магнитную мешалку, при этом чувствительная поверхность $ASrH_2$ должна находиться в воде. Включают магнитную мешалку и после достижения стабильных показаний производят их отсчет. Затем емкость 3 устанавливают под углом, так чтобы чувствительная поверхность $ASrH_2$ находилась в газовой фазе и на ней не оставалось капель воды. После достижения стабильных показаний производят их отсчет и вычисляют значение коэффициента «Жидкость – газ» по формуле

$$K = (A_{г} - A_{ж})/A_{г} * 100, \quad (5)$$

где: $A_{г}$ и $A_{ж}$ - показания анализатора при измерениях в газовой фазе и в жидкости (воде) соответственно, находящейся с ней в состоянии равновесия.

Результаты испытаний считают удовлетворительными, если вычисленное значение систематической погрешности соответствует техническим характеристикам на поверяемый анализатор (п. 2. настоящего паспорта).

Примечание. Для того чтобы анализатор вносил коррекцию на ошибку «жидкость-газ», свойственную Вашему сенсору, необходимо выполнить действия П1 РЭ.

4.3.4. Определение пределов допускаемой абсолютной погрешности измерения концентрации (парциального давления) водорода проводят после калибровки анализатора по двум точкам согласно п. 9 руководства по эксплуатации.

Испытания могут проводиться как по аттестованным поверочным водородосодержащим газовым смесям (ПГС) поставляемым в баллонах (п.4.3.4.1), так и по газовым смесям получаемым в установке УК-01 (п.4.3.4.2) (при покупке анализатора необходимость приобретения УК-01 согласовывается с Заказчиком.)

4.3.4.1. Методика испытаний по определению пределов основной абсолютной погрешности измерения концентрации (парциального давления) водорода с использованием ПГС в баллонах.

Для проведения испытаний собирают установку показанную на рис. 4.1.

Амперометрический сенсор 4 устанавливают в измерительную камеру, выходную трубку которой подсоединяют к выходу увлажнителя 5. Входной штуцер ИК соединяют с гидрозатвором 7.



Рис.4.1. Схема установки.

1 - амперометрический сенсор; 2 - измерительная камера; 3 - выходная трубка измерительной камеры; 4 - увлажнитель; 5 - гидрозатвор; 6 - входная трубка увлажнителя; 7, 8, 9 - баллоны с поверочными газовыми смесями, 10 - анализатор водорода АВП-11.

Поверку проводят следующим образом:

- Поочередно подсоединяют входную трубку (6) увлажнителя 5 к баллонам (1, 2, 3) с аттестованными поверочными газовыми смесями водорода с азотом:
 "Газ №1" - 0% водорода (допускается использовать атмосферный воздух),
 "Газ №2" - 15 ± 5 % водорода в азоте,
 "Газ №3" - 90 ± 5 % водорода в азоте (допускается использовать водород получаемый в результате растворения металлического цинка в разбавленной серной кислоте).
- С помощью редуктора на одном из баллонов (1-3) устанавливают расход ПГС равный 2 –10 пузырьков в секунду (наблюдение ведут по гидрозатвору). ПГС пропускают в течение 15 минут, вытесняя при этом остатки воздуха из магистрали и насыщая ПГС парами воды.
- После достижения устойчивых показаний производят отсчет концентрации (парциального давления) водорода в выбранной оператором единице измерения (об. %, кПа, мм.рт.ст., мг/л), и температуры.
- Для каждой ПГС производят 3 ÷ 5 измерений.

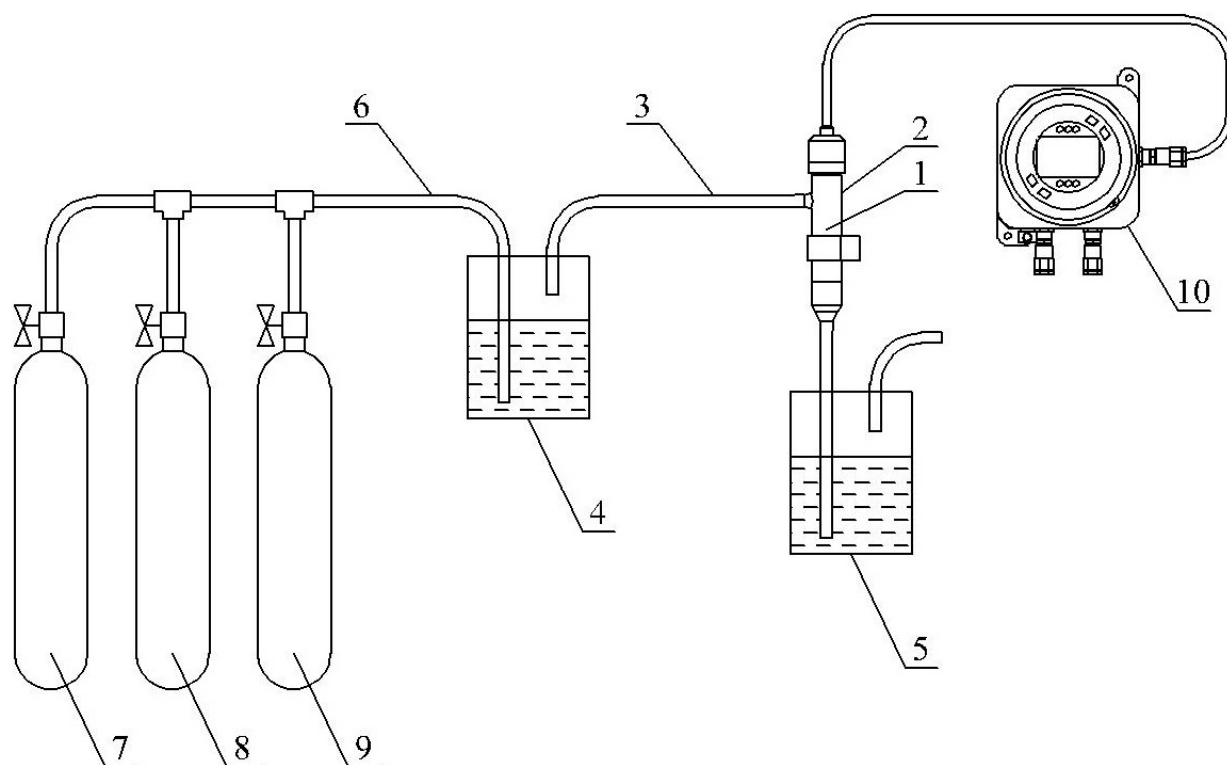
- Рассчитывают концентрацию и/или парциальное давление водорода в ПГС, насыщенных парами воды по формулам:

$$X_j = (B - p_{H_2O})/B * Y_j \quad (1)$$

$$(p_{H_2})_j = (B - p_{H_2O}) * Y_j \quad (2)$$

$$C_j = (C_{H_2})_{табл} * X_j / 100 \quad (3)$$

где: B – барометрическое давление;

Y_j - процентное содержание водорода в ПГС;

X_j , $(p_{H_2})_j$ и C_j – расчетные значения процентного содержания (об. %), парциального давления водорода (мм. рт. ст. или кПа) и концентрации растворенного водорода (мкг/л, мг/л), соответствующие j -ой ПГС;

J – номер ПГС

$p_{H_2O} = (1,014 * 10^9 * \exp(-5233/(t+273)) - 0,2401) * (B/760,0)$ давление насыщенных водяных паров при температуре измерения;

$(C_{H_2})_{табл}$ - табличные значения концентрации растворенного в воде водорода, при температуре измерения (t) (данные берутся из таблицы в П2).

t – температура измерения, °C

Вычисляют значения основной абсолютной погрешности для каждого измерения (Δj_i) по формуле

$$\Delta j_i(\text{об. \%}) = |A_j i(\text{об. \%}) - X_j| \quad (4)$$

$$\Delta j_i(p_{H_2}) = |A_j i(p_{H_2}) - (p_{H_2})_j| \quad (5)$$

$$\Delta j_i(C_{H_2}) = |A_j i(C_{H_2}) - C_j| \quad (6)$$

где: $A_j i$ – показания анализатора в выбранной оператором единице измерения для j -го ПГС и i -го измерения;

i – порядковый номер измерения, $i = 3 \div 5$ в j -ой ПГС;

Для каждой ПГС вычисляют значения основной абсолютной погрешности измерений ($\bar{\Delta} j$) как среднее арифметическое абсолютных погрешностей по совокупности измерений

$$\bar{\Delta} j(\text{об. \%}) = \sum_i \Delta j_i(\text{об. \%}) / n \quad (7)$$

$$\bar{\Delta} j(p_{H_2}) = \sum_i \Delta j_i(p_{H_2}) / n \quad (8)$$

$$\bar{\Delta} j(C_{H_2}) = \sum_i \Delta j_i(C_{H_2}) / n \quad (9)$$

где: n – количество измерений для J -ой ПГС, $n = 3 \div 5$;

Результаты поверки анализатора считают удовлетворительными, если основная абсолютная погрешность измерений процентного содержания, парциального давления и концентрации растворенного водорода для каждой из

ПГС находится в соответствии с техническими характеристиками на поверяемый анализатор (п. 2. настоящего паспорта).

4.3.4.2. Методика испытаний по определению пределов основной абсолютной погрешности измерения концентрации (парциального давления) водорода по ПГС, получаемых с помощью установки УК-01 (заменяет методику п.4.3.4.1 при отсутствии ПГС в баллонах).

Определение проводят после калибровки анализатора по двум точкам согласно п. 9 руководства по эксплуатации.

Примечание. Поверка анализаторов по данной методике позволяет отказаться от приобретения ПГС в баллонах.

Собирают установку УК-01 в соответствии со схемой представленной на рис. 9.4 руководства по эксплуатации. Амперометрический сенсор 5 устанавливают в сосуд 3 для приготовления ПГС и фиксируют с помощью гайки 4.

Испытания по определению пределов допускаемой абсолютной погрешности измерения концентрации (парциального давления) водорода в единицах измерения об. %, кПа, мм.рт.ст., мг/л, мкг/л проводят после калибровки анализатора по двум точкам согласно п. 9 руководства по эксплуатации. Затем измельчают 5-7 гранул металлического цинка и взвешивают три - пять навесок массой от 50 до 300 мг на аналитических весах с погрешностью взвешивания менее 1 мг. Сосуд 3 тщательно продувают атмосферным воздухом с помощью микрокомпрессора и закрывают вентиль 2 на гидрозатворе. Реактор 7 заполняют аккумуляторной серной кислотой 8. Одну из навесок металлического цинка бросают в реактор 7 и быстро соединяют его с входной трубкой 6 емкости 3. Для более быстрого протекания реакции рекомендуется навеску цинка измельчить, а реактор 7 погрузить в стакан с теплой водой (50 – 80 °С). Получаемый в реакции растворения цинка водород смешивается с атмосферным воздухом в объеме сосуда 3, образуя поверочную газовую смесь, процентное содержание водорода в которой определяют по формуле

$$X_j = V_j / (V_j + V_c) * 100 \quad (7)$$

где: $V_j = (m_j / M) * 8.31(t + 273.15) / B$ - объем водорода, выделенный при растворении навески цинка, л

M - молярная масса цинка, г/моль, $M = 65.39$

m_j - масса j -ой навески цинка, г

t - температура ПГС, °С

B - барометрическое давление, кПа

V_c - объем сосуда, л, (см. табл. 3, п. 3 настоящего паспорта),

После завершения реакции (прекращение образования пузырьков H_2 в реакторе 7) вентиль 2 открывают и стравливают избыток давления в сосуде 3 через гидрозатвор 10. После стабилизации показаний (примерно через 5 минут)

производят от 3–х до 5–ти измерений с интервалом в 1 минуту. Затем отсоединяют реактор 7 и достают АСрН_2 из сосуда 3. Амперометрический сенсор выдерживают в атмосферном воздухе (как ПГС с нулевым содержанием водорода) в течение 25-30 минут. После достижения устойчивых показаний АС в атмосферном воздухе производят их отсчет.

Испытания повторяют для каждой из оставшихся навесок металлического цинка. После каждого испытания сосуд 3 тщательно продувают воздухом с помощью миникомпрессора.

Для каждой ПГС вычисляют значения основной абсолютной погрешности измерений (Δj) по формулам (1) – (9)

Результаты поверки анализатора считают удовлетворительными, если основная абсолютная погрешность измерений концентрации (парциального давления) водорода находится в соответствии с техническими характеристиками на поверяемый анализатор (п. 2 настоящего паспорта).

4.3.5. Определение времени установления показаний.

Проверку времени установления показаний рекомендуется совмещать с испытаниями по определению пределов допускаемой основной погрешности измерений концентрации водорода.

4.3.5.1. При проведении испытаний по методике п. 4.3.4.1 проверку времени установления показаний проводят следующим образом.

1. Выходную трубку измерительной камеры АСрН_2 (см. рис. 4.1) отсоединяют от увлажнителя и продувают атмосферным воздухом с помощью побудителя расхода (груша, или миникомпрессор»).
2. С помощью редуктора на одном из баллонов устанавливают расход ПГС равный 5 -10 пузырьков в минуту. После стабилизации показаний АСрН_2 в воздухе, выходную трубку подсоединяют к увлажнителю фиксируя время достижения 90% показаний от расчетной концентрации X_{ij} , вычисленной по формуле (1).

Результаты поверки анализатора считают удовлетворительными, если время установления показаний соответствует техническим характеристикам на поверяемый анализатор (см. п. 2).

4.3.5.2. При проведении испытаний по методике п. 4.3.4.2 проверку времени установления показаний проводят следующим образом.

- Собирают установку для приготовления ПГС в соответствии со схемой приведенной на рис. 9.4. Амперометрический сенсор 5 устанавливают в сосуд 3, герметично фиксируя его с помощью гайки 4 и резинового кольца. Реактор 7 заполняют аккумуляторной серной кислотой. Измельченную и взвешенную навеску металлического цинка помещают в реактор 7, который быстро соединяют с входной трубкой 6 емкости 3. После завершения реакции (прекращение процесса образования пузырьков H_2 в реакторе 7) вентиль 2 открывают и стравливают избыток давления в сосуде 3 через гидрозатвор 10.
- После стабилизации показаний производят их отсчет. Затем откручивают гайку 4 и достают АСрН_2 из емкости 3, фиксируя при этом время

достижения 10 % зоны показаний от уровня сигнала сенсора в емкости с ПГС.

- Результаты поверки анализатора считают удовлетворительными, если время установления показаний находится в соответствии с техническими характеристиками на поверяемый анализатор (п. 2).

4.3.6. Определение пределов допускаемой абсолютной погрешности измерений температуры на отметках 0, 25, 50 °С шкалы поверяемого прибора путем сравнения его показаний с показаниями эталонного термометра (ТЛ-4 или термометр более высокого класса точности).



Рис.4.2. Схема установки для поверки прибора.

- 1 - термостат жидкостной; 2 - эталонный термометр; 3 - магнитная мешалка;
4 - амперметрический сенсор; 5 - вода; 6 - термостатируемый стакан;
7 - анализатор водорода АВП-11.

4.3.6.1. В соответствии со схемой показанной на рис. 4.2., собирают установку и проводят следующие операции:

- погружают чувствительную часть АСрН₂ и термометр на глубину 20-30 мм в термостатируемый стакан с интенсивно перемешиваемой водой, имеющей температуру поверяемой отметки шкалы;
- после выдержки в воде в течение не менее 5 минут снимают показания температуры термометра анализатора и эталонного термометра.

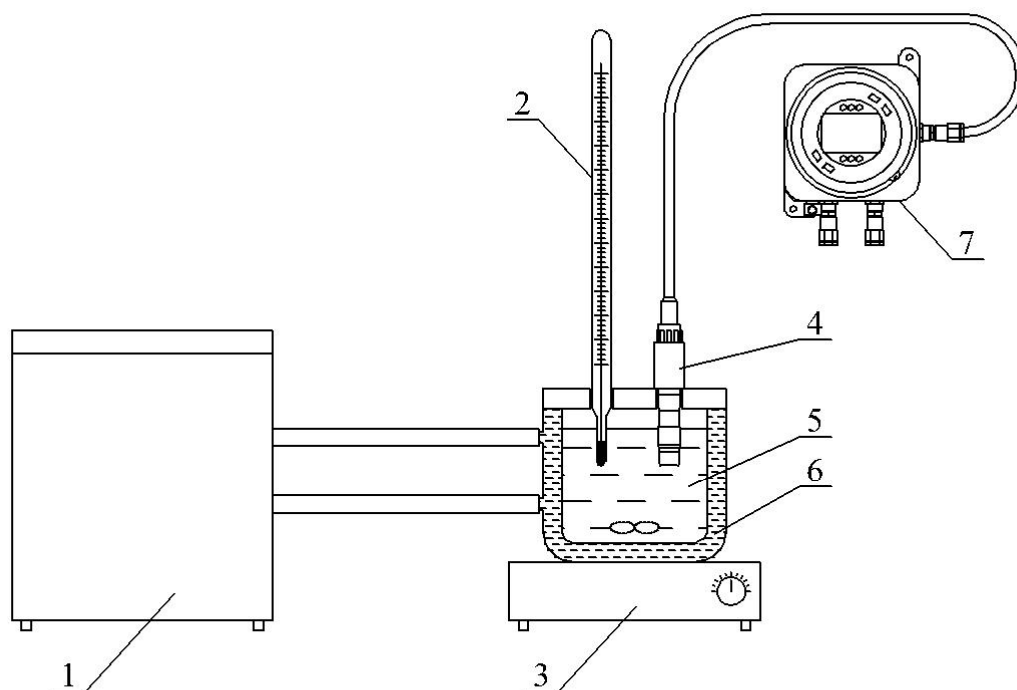
Примечание. Количество отметок шкалы может быть увеличено или уменьшено исходя из реального диапазона измерений температуры поверяемого прибора, но с обязательным включением начального и конечного значений диапазона измерений поверяемого прибора.

4.3.6.2. Предел Δ_T основной допускаемой абсолютной погрешности измерения температуры прибором рассчитывают по формуле

$$\Delta_T = T^0 - T^1 \quad (8)$$

где: T^1 – значение температуры среды, измеренное прибором;

T^0 значение температуры среды, измеренное эталонным термометром.

4.3.6.3. Если значение Δ_T , рассчитанное для каждого выбранного значения отметки шкалы температур, не превышает значения, указанного в п. 2, результаты испытаний считаются удовлетворительными, а прибор признают пригодным к дальнейшему проведению испытаний. В противном случае прибор бракуют.

4.3.7. По результатам поверки выдается свидетельство о первичной или периодической поверке.

ПРИМЕЧАНИЕ. Поверку анализаторов в соответствии с данной методикой могут осуществлять ГП ВНИИФТРИ (ГОССТАДАРТ РФ), «РОСТТЕСТ Москва» и региональные ЦСМ. Предприятие-изготовитель ООО «НПФ «Альфа БАССЕНС» осуществляет дальнейшую поддержку своих Покупателей, предлагая услуги по сервисному обслуживанию анализаторов, их подготовке к проведению периодической поверки и представлению анализаторов в органы Госстандарта для проведения периодической поверки.

5. ПРАВИЛА ХРАНЕНИЯ

5.1. Анализатор в упаковке предприятия-изготовителя должен храниться в закрытом помещении при температуре от 5 до 50 °С и относительной влажности не более 80 % при температуре 25 °С (условия хранения 1 по ГОСТ 15150).

5.2. При длительном хранении амперометрических сенсоров у потребителя (более 6 месяцев) необходимо слить раствор электролита.

6. ГАРАНТИИ ИЗГОТОВИТЕЛЯ (ПОСТАВЩИКА)

6.1. Гарантийный срок эксплуатации анализатора при соблюдении Потребителем условий эксплуатации, установленных настоящим паспортом, составляет 24 месяца со дня продажи прибора.

6.2. Гарантийный срок хранения без переконсервации при соблюдении правил хранения - 3 года.

6.3. В течение гарантийного срока при соблюдении потребителем правил эксплуатации предприятие - изготовитель безвозмездно ремонтирует или заменяет анализатор или его части по предъявлению гарантийного талона (Приложение 1).

7. СВЕДЕНИЯ О РЕКЛАМАЦИЯХ

В случае отказа анализатора или обнаружения неисправности в его работе в период действия обязательств, а также обнаружения некомплектности при его первичной приемке, владелец прибора должен составить акт о необходимости отправки прибора предприятию-изготовителю, или поставщику, или предприятию, осуществляющему гарантийное обслуживание.

8. СВИДЕТЕЛЬСТВО О ПРИЕМКЕ

Анализатор водорода промышленный многофункциональный АВП-11 , заводской номер № 296020 _____ соответствует техническим условиям ТУ4215-002-66109885-10 и признан годным для эксплуатации.

Дата выпуска _____ 20__ г.

М.П.

Подписи или оттиски личных клейм, ответственных за приемку.

Приложение 1.ООО "НПФ "Альфа БАССЕНС"

Предприятие изготовитель

Г А Р А Н Т И Й Н Ы Й Т А Л О Н № 1на ремонт (замену) в течение гарантийного срока анализатора водорода
АВП-11 ТУ 4215-002-66109885-10Номер и дата выпуска № 296020
(заполняется завод изготовителем)Приобретен _____
(дата, подпись и штамп торгующей организации)Введен в эксплуатацию _____
(дата, подпись)

принят на гарантийное обслуживание ремонтным предприятием

М.П. Руководитель предприятия _____ООО "НПФ "Альфа БАССЕНС"

Предприятие изготовитель

Г А Р А Н Т И Й Н Ы Й Т А Л О Н №2на ремонт (замену) в течение гарантийного срока анализатора водорода АВП-
11 ТУ 4215-002-66109885-10Номер и дата выпуска № 296020
(заполняется завод изготовителем)Приобретен _____
(дата, подпись и штамп торгующей организации)Введен в эксплуатацию _____
(дата, подпись)

принят на гарантийное обслуживание ремонтным предприятием

М.П. Руководитель предприятия _____

Методика измерения и процедура внесения коррекции систематической ошибки «Жидкость-газ»

Перед началом измерения систематической ошибки «Жидкость-газ» необходимо установить нулевую коррекцию данной ошибки, выполнив п. 5 настоящего приложения.

1. В соответствии с РЭ проведите калибровку анализатора по ПГС. (см. п. 9).
2. В меню «Установки» выберите единицу измерения – об.% (см. рис. 8.3-8, рис. 8.3-9).
3. Измерение ошибки «Жидкость - газ» проводят на установке, показанной на рис. 9.4 руководства по эксплуатации.
4. Сосуд (3) заполняют на $\frac{3}{4}$ объема дистиллированной водой и бросают в него активатор от магнитной мешалки. Затем устанавливают в него амперометрический сенсор (5), герметично фиксируя его с помощью гайки (4) и резинового кольца. В гидрозатвор (10) с помощью шприца заливают 3 мл дистиллированной воды и закручивают вентиль (2). Реактор (7) заполняют до метки 50 % аккумуляторной кислотой. Измельченную и предварительно взвешенную навеску металлического цинка массой (70 ± 10) мг бросают в реактор (7) и быстро соединяют его с входной трубкой (6) емкости (3). После завершения реакции (прекращение процесса образования пузырьков H_2 в реакторе (7) входную трубку (6) пережимают с помощью зажима и отсоединяют от реактора (7). Затем сосуд (3) энергично встряхивают в течение 5 – 10 минут, насыщая дистиллированную воду водородосодержащей ПГС, полученной в результате смешивания воздуха в объеме сосуда и водорода, полученного при растворении навески цинка в разбавленной серной кислоте. Затем сосуд кладут боковой поверхностью на магнитную мешалку, при этом чувствительная поверхность АС должна находиться в воде. Включают магнитную мешалку и после достижения стабильных показаний производят их отсчет. Затем емкость (3) ставят на магнитную мешалку в вертикальном положении, так чтобы чувствительная поверхность АС находилась в газовой фазе и на ней не было капель воды.
5. Вычислите значение коэффициента «Жидкость – газ» по формуле

$$K = (A_{г} - A_{ж}) / A_{г} * 100, \quad (П.2.1)$$
 где: $A_{г}$ и $A_{ж}$ - показания анализатора при измерениях в газовой фазе и в жидкости (воде), находящейся с ней в состоянии равновесия в об. %.
6. Для того чтобы анализатор вносил коррекцию на ошибку «жидкость-газ», свойственную Вашему сенсору, необходимо выполнить следующие действия:
 - 5.1. Нажмите клавишу «Ввод» и войдите в Главное меню (см. рис. 8.2-1).
 - 5.2. Выберите опцию «Калибровка» и нажмите клавишу «Ввод»

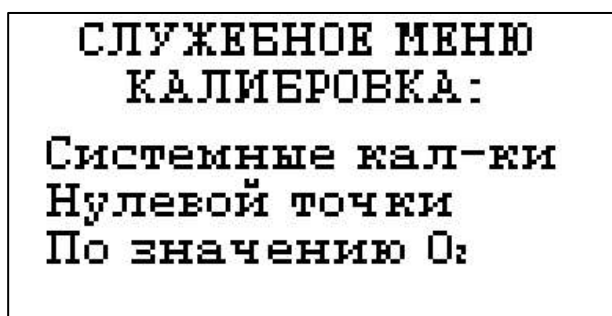

5.3. Нажмите клавишу «Вниз» и, удерживая ее в нажатом состоянии, нажмите «Ввод». На дисплее анализатора высветится служебное меню, показанное на рис. П2-1

Рис. П2-1. Служебное меню.

5.4. В открывшемся окне выберите опцию «Системные калибровки» и нажмите «Ввод». На дисплее анализатора высветится окно, показанное на рис. П2-2.

5.5 В открывшемся окне выберите опцию «Ошибки Ж-Г» и нажмите «Ввод». На дисплее анализатора высветится окно, показанное на рис. П2-3.



Рис. П2-2. Окно системных калибровок.

5.6. С помощью клавиш перемещения курсора введите расчетное значение коэффициента «Жидкость-газ». После ввода в энергонезависимую память значения коэффициента «Жидкость-газ» анализатор автоматически будет вносить коррекцию при проведении измерений в жидкостях. При измерениях в газах коррекция вноситься не будет.

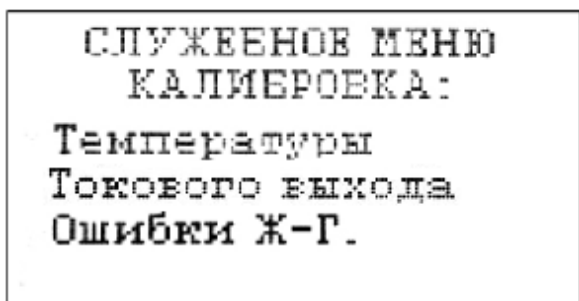

Рис. П2-

3. Окно ввода ошибки «Жидкость-газ».

Процедура внесения коррекции на зависимость сигнала сенсора от скорости потока анализируемой жидкости.

Систематическая ошибка «Жидкость – газ» также проявляется в зависимости сигнала сенсора от скорости потока. В тех случаях, когда измерения проводят при постоянной скорости потока, эту погрешность измерения можно исключить. Для этого сначала необходимо выполнить п.п. 1, 2 методики П2. Затем необходимо собрать установку, обеспечивающую требуемую скорость протока дистиллированной воды, насыщенной ПГС, через измерительную камеру АС. Такая установка, например, может быть собрана с

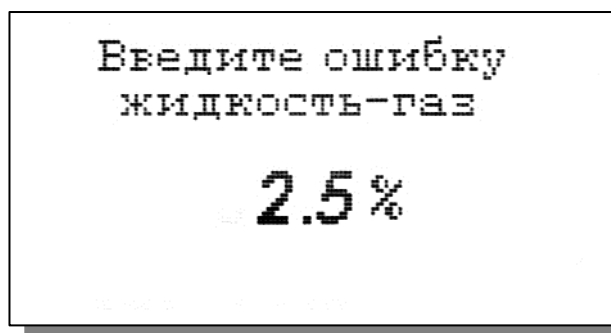
использованием перистальтического насоса с регулируемым расходом. Установите расход дистиллированной воды через измерительную камеру близкий к реальному расходу анализируемой жидкости при ее анализе. После достижения устойчивых показаний произведите их отсчет. Затем выполните п.п. 4, 5 методики, описанной в П2. После ввода в энергонезависимую память значения коэффициента «Жидкость-газ», анализатор автоматически будет вносить коррекцию при проведении измерений в жидкостях. При измерениях в газах коррекция вноситься не будет

Приложение 3.

Таблица зависимости концентрации водорода в дистиллированной воде от температуры при атмосферном давлении 760 мм.рт.ст.

°C	0.0	0.1	0.2	0.3	0.4	0.5	0.6	0.7	0.8	0.9
0,0	1840	1839	1838	1836	1835	1834	1832	1831	1830	1829
1,0	1827	1826	1825	1823	1822	1821	1819	1818	1817	1816
2,0	1814	1813	1812	1810	1809	1808	1807	1805	1804	1803
3,0	1801	1800	1799	1798	1796	1795	1794	1792	1791	1790
4,0	1789	1787	1786	1785	1784	1782	1781	1780	1778	1777
5,0	1776	1775	1773	1772	1771	1770	1768	1767	1776	1765
6,0	1763	1762	1761	1760	1758	1757	1756	1755	1753	1752
7,0	1751	1750	1748	1747	1746	1745	1743	1742	1741	1740
8,0	1738	1737	1736	1735	1733	1732	1731	1730	1729	1727
9,0	1726	1725	1724	1722	1721	1720	1719	1718	1716	1715
10,0	1714	1713	1711	1710	1709	1708	1707	1705	1704	1703
11,0	1702	1700	1699	1698	1697	1696	1694	1693	1692	1691
12,0	1690	1688	1687	1686	1685	1684	1682	1681	1680	1679
13,0	1678	1676	1675	1674	1673	1672	1670	1669	1668	1667
14,0	1666	1665	1663	1662	1661	1660	1659	1657	1656	1655
15,0	1654	1653	1652	1650	1649	1648	1647	1646	1645	1643
16,0	1642	1641	1640	1639	1638	1636	1635	1634	1633	1632
17,0	1631	1629	1628	1627	1626	1625	1624	1622	1621	1620
18,0	1619	1618	1617	1616	1614	1613	1612	1611	1610	1609
19,0	1607	1606	1605	1604	1603	1602	1601	1600	1598	1597
20,0	1596	1595	1594	1593	1592	1590	1589	1588	1587	1586
21,0	1585	1584	1583	1581	1580	1579	1578	1577	1576	1575
22,0	1574	1572	1571	1570	1569	1568	1567	1566	1565	1563
23,0	1562	1561	1560	1559	1558	1557	1556	1555	1553	1552
24,0	1551	1550	1549	1548	1547	1546	1545	1544	1542	1541
25,0	1540	1539	1538	1537	1536	1535	1534	1533	1532	1530
26,0	1529	1528	1527	1526	1525	1524	1523	1522	1521	1520
27,0	1519	1517	1516	1515	1514	1513	1512	1511	1510	1509
28,0	1508	1507	1506	1505	1503	1502	1501	1500	1499	1498
29,0	1497	1496	1495	1494	1493	1492	1491	1490	1489	1487
30,0	1486	1485	1484	1483	1482	1481	1480	1479	1478	1477
31,0	1476	1475	1474	1473	1472	1471	1470	1469	1468	1466
32,0	1465	1464	1463	1462	1461	1460	1459	1458	1457	1456
33,0	1455	1454	1453	1452	1451	1450	1449	1448	1447	1446
34,0	1445	1444	1443	1442	1441	1440	1439	1438	1436	1435
35,0	1434	1433	1432	1431	1430	1429	1428	1427	1426	1425

Методика калибровки датчика температуры

При выпуске из производства встроенный в амперометрический сенсор датчик температуры калибруется по методике, алгоритм выполнения которой записан в служебном меню анализатора. Прибегать к калибровке датчика температуры следует только при замене сенсора на новый. В этом случае подключите новый сенсор к измерительному устройству и включите анализатор. Для проведения калибровки датчика температуры Вам необходимо собрать установку показанную на рис. П4-2. С помощью этой установки необходимо обеспечить три отметки шкалы температуры в диапазоне 5 -50°C. Если в вашей лаборатории нет термостата, можно три отметки шкалы температуры обеспечить более простым способом. Для этого Вам необходим термос, стакан с дистиллированной водой комнатной температуры и пластиковый стакан со льдом. В термос налейте дистиллированную воду подогретую до 50 +5°C. В стакане со льдом выполните отверстие диаметром 10 мм. Для увеличения диаметра этого отверстия до 16 мм залейте в него теплой воды. Через 5-10 минут вода в лунке будет иметь температуру таяния льда ~ 0°C.

Для проведения калибровки датчика температуры необходимо перейти в служебное меню калибровок, показанное на рис. П2-2. Для этого выполните пункты 5.1. – 5.4. Приложения 2 и, выбрав опцию «ТЕМПЕРАТУРЫ», нажмите

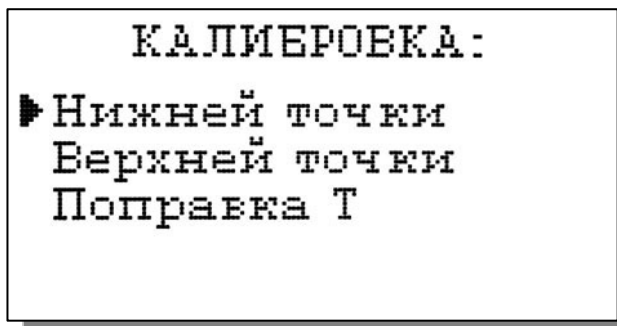

«ВВОД». В открывшемся окне (см. рис. П4-1) выберите опцию «Нижней точки» и нажмите «ВВОД».

Рис. П4-1. Окно «Калибровка датчика температуры».

Погрузите сенсор и образцовый термометр в термостатируемый стакан с температурой нижней отметки шкалы: 5+1°C или в лунку в стакане со льдом. Дождитесь установления показаний термометра (см. Рис. П4-2.) и нажмите «ВВОД».

Рис. П4-2. Окно показаний термометра.

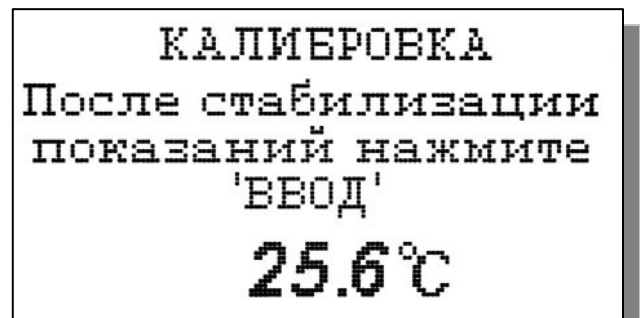

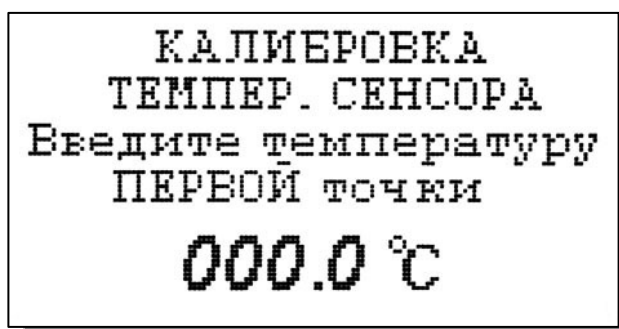

В открывшемся окне (см. Рис. П4-3.) введите температуру нижней точки с помощью клавиш перемещения курсора и нажмите «ВВОД».

Рис. П4-3. Окно ввода температуры нижней точки шкалы.

После сообщения об успешной калибровке нижней точки на экране вновь появится меню калибровки датчика температуры (Рис. П4-1). Выберите опцию «Верхней точки» и нажмите «ВВОД».

Погрузите сенсор и образцовый термометр в термостатируемый стакан или термос с температурой верхней отметки шкалы и, дождавшись установления показаний термометра (см. Рис. П4-2.), нажмите «ВВОД». Считайте показание образцового термометра и с помощью клавиш перемещения курсора введите это значение (см. рис.4-4.).



Рис. П4-4. Окно ввода температуры нижней точки шкалы.

После сообщения об успешной калибровке верхней точки на экране вновь появится меню калибровки датчика температуры (Рис. П4-1). Выберите опцию «Поправка T» и нажмите «ВВОД».

Выполните инструкцию показанную на дисплее анализатора (см. рис. П4-5.) и нажмите «ВВОД».

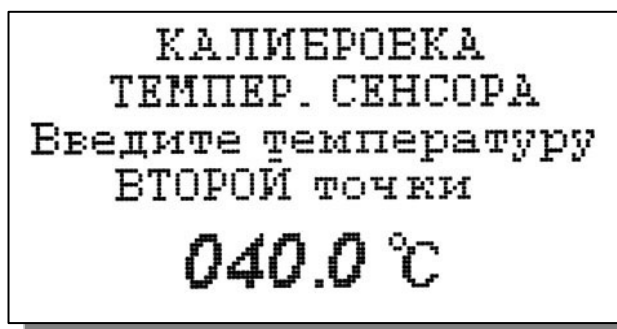

Рис. П4-6. Окно с инструкцией

Дождитесь установления показаний термометра (см. Рис. П4-2.) и нажмите «ВВОД». Считайте показание температуры с образцового термометра и введите это значение с клавиатуры (см. рис. П4-7.). Нажмите «ВВОД».

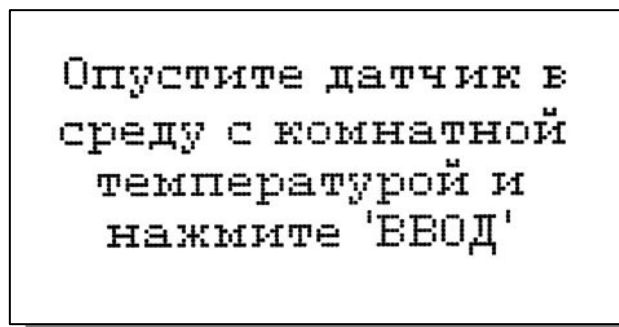

Рис. П4-7. Окно для ввода температуры.

Приложение 5.

Методика калибровки токового выхода.

Для калибровки токового выхода необходимо выключить питание анализатора, отсоединить от клемм токового выхода рабочий кабель и подсоединить к ним миллиамперметр (см. рис. Пб-1). Включите питание прибора.



Рис. Пб-1 Подключение миллиамперметра к токовому выходу анализатора

Перейдите в служебное меню калибровок, показанное на рис. П2-2, выполнив пункты 5.1. – 5.4. Приложения 2. Выберите опцию «ТОКОВОГО ВЫХОДА», нажмите «ВВОД».

На дисплее анализатора откроется окно, показанное на рис Пб-2.

КАЛИБРОВКА
ТОКОВОГО ВЫХОДА
Измерьте и введите
ток ПЕРВОЙ точки
19.00 мА.

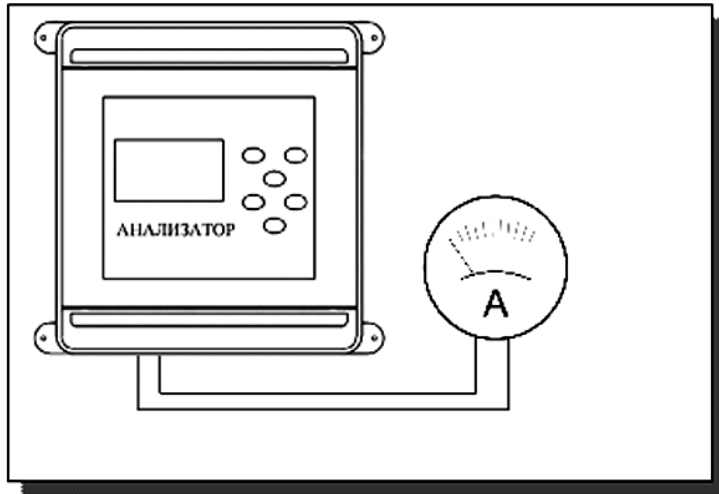
Рис. Пб-2. Окно калибровки токового выхода.

КАЛИБРОВКА
ТОКОВОГО ВЫХОДА
Измерьте и введите
ток ВТОРОЙ точки
00.00 мА.

Считайте показание миллиамперметра и введите результат с помощью клавиш перемещения курсора. После нажатия кнопки «ВВОД» анализатор аналогично предложит ввести ток второй точки.(см. рис.Пб-3).

Рис. Пб-3. Окно калибровки токового выхода.

По окончании калибровки второй точки вновь откроется окно служебного меню калибровок (рис. П2-2). Для возвращения в окно измерений нажмите клавишу отмена 4 раза.

Восстановление заводских параметров

К процедуре восстановления заводских параметров следует прибегать только в крайних случаях. При этом нужно четко выполнять инструкции, высвечиваемые на дисплее анализатора.

Для восстановления заводских параметров нужно войти в окно «УСТАНОВКА» (см. Рис. 8.3-1.) и, удерживая клавишу «ВНИЗ», нажать клавишу «ВВОД». В появившемся на экране служебном меню установок необходимо выбрать опцию «Завод. настройки» и нажать «ВВОД». Для восстановления заводских установок в диалоговом окне выберите опцию «ДА» и нажмите «ВВОД».

